



**세계태권도연맹
경기규칙 및 해설**

**WORLD TAEKWONDO FEDERATION
COMPETITION RULES & INTERPRETATION**

Enacted: May 28, 1973

Amended: Oct. 1, 1977

Amended: Feb. 23, 1982

Amended: Oct. 19, 1983

Amended: June 1, 1986

Amended: Oct. 7, 1989

Amended: Oct. 28, 1991

Amended: Aug. 17, 1993

Amended: Nov. 18, 1997

Amended: Oct. 31, 2001

Amended: Sep. 23, 2003

Amended: April 12, 2005

Amended: February 13, 2009

Amended: March 2, 2010

Amended: October 7, 2010

©World Taekwondo Federation
Seoul, Korea
All rights reserved
October 2010

Published by the
World Taekwondo Federation
Printed in Korea

**World Taekwondo Federation
Competition Rules & Interpretation
Table of Contents**

제1조 목적	Article 1. Purpose	1
제2조 적용범위	Article 2. Application	2
제3조 경기장	Article 3. Competition Area	3
제4조 선수	Article 4. Contestant	7
제5조 체급	Article 5. Weight Division	9
제6조 경기의 종류와 방식	Article 6. Classification and methods of competition	12
제7조 경기시간	Article 7. Duration of Contest	14
제8조 추첨	Article 8. Drawing of Lots	15
제9조 계체	Article 9. Weigh-in	16
제10조 경기진행절차	Article 10. Procedure of the Contest	17
제11조 허용기술과 부위	Article 11. Permitted techniques and area	19
제12조 득점	Article 12. Valid points	20
제13조 채점과 표출	Article 13. Scoring and publication	22
제14조 금지행위와 벌칙	Article 14. Prohibited acts and penalties	24
제15조 쓰든데스와 우세의 판정	Article 15. Sudden death and decision of superiority	30
제16조 경기결과판정	Article 16. Decisions	31
제17조 위험한 상태	Article 17. Knock down	33
제18조 위험한 상태에 대한 조치	Article 18. Procedure in the event of Knock down	34
제19조 경기중단 상황의 처리	Article 19. Procedure of suspending the match	37
제20조 기술임원	Article 20. Technical Officials	40
제21조 비디오판독	Article 21. Instant Video Replay	43
제22조 징계	Article 22. Sanctions	46
제23조 본 규칙에 명시되지 않은 사태	Article 23. Other matters not specified in the Rules	47
주심수신호	Referee's Hand Signals	48

제1조 목적 Article 1 Purpose

- 1 이 규칙은 본 연맹과 각 대륙연맹, 각국 협회가 주최 및 주관하는 모든 대회를 통일된 규칙 아래 원활하고 공정하게 운영하는 데 그 목적이 있다.
- 1 The purpose of the Competition Rules is to manage fairly and smoothly all matters pertaining to competitions of all levels to be promoted and/or organized by the WTF, Continental Unions and member National Associations, ensuring the application of standardized rules.

(해설)

태권도 경기를 전 세계적으로 통일성 있게 운영하기 위하여 경기 운영의 모든 사항이 본 규칙에 의거하여 결정, 진행된다는 뜻이다. 본 규칙의 근본 취지에 어긋나는 방식으로 이루어지는 경기는 태권도 경기로서 인정될 수 없다.

(Interpretation)

The objective of Article 1 is to ensure the standardization of all Taekwondo competition worldwide. Any competition not following the fundamental principles of these rules cannot be recognized as Taekwondo competition.

제2조 적용범위 Article 2 Application

- 1 이 규칙은 이 규칙은 본 연맹과 각 대륙연맹, 각국 협회가 주최 및 주관하는 모든 대회에 적용된다. 대륙연맹이나 각국 협회가 이 규칙의 일부를 수정하여 사용하고자 할 때는 본 연맹의 사전 승인을 받아야 하며, 사전 승인 없이 규칙을 위반하는 대회에 대하여 연맹은 승인을 거부 혹은 박탈할 수 있으며, 해당 대륙연맹 혹은 협회에 징계를 부과할 수 있다.
- 1 The Competition Rules shall apply to all the competitions to be promoted and/or organized by the WTF, each Continental Union and member National Association. However, any member National Association wishing to modify some or any part of the Competition Rules must first gain the prior approval of the WTF. In the case that a Continental Union and/or a Member National Association violates WTF Competition Rules without prior approval of the WTF, the WTF may exercise its discretion to disapprove or revoke the concerned international tournament. In addition, the WTF may take further disciplinary actions to the pertinent Continental Union or Member National Association.

주-(1)

수정을 원하는 단체가 세계태권도연맹에 승인을 요청하여 최소한 경기 1개월 전에 승인을 득하여야 한다. 세계태권도연맹 주최대회에서 경기규칙을 수정하여 사용코자 할 때는 기술대표가 총재의 승인을 득하여 시행할 수 있다.

(Explanation#1)

First gain the approval: Any organization desiring to make a change in any portion of the existing rules must submit to the WTF the contents of the desired amendment along with the reasons for the desired changed. Approval for any changes in these rules must be received from the WTF one month prior to the scheduled competition. WTF can apply Competition Rules with modifications in its promoted Championships with the decision of the Technical Delegate after approval of the President.

주-(2)

사전승인 허용범위는 체급의 변경, 심판 수의 증감, 경기 운영상의 검사원석, 기록원석, 의무석 등의 위치 변경, 경기 시간 단축 등이며 경기 득, 감점과 경기장에 대한 내용에 대하여는 여하한 이유에서도 변경할 수 없다.

(Explanation #2)

Change of weight category, increase or decrease of the number of International Referees, change of positions for the inspector, recorder and commission doctor, etc. and duration of contest are subjects to be included in the category of items which may be modified after first gaining the approval of the WTF, however, such matters as valid points, warnings and deductions and the competition area are not to be changed under any circumstances whatever.

제3조 경기장 Article 3 Competition Area

- 1 당 연맹 주최대회 개최 시 경기장은 최소 3,000석 이상에 바닥 면적이 40m x 60m이어야 하며, 시청각 장비를 갖추고 있어야 한다. 바닥에서 천정까지의 최소 높이는 10m이어야 하고 조명은 1500lux에서 1800lux 사이로서 천정에서 아래를 비추는 형태가 되어야 한다. 당 연맹 주최대회 시 경기장 내의 모든 준비는 기술대표의 최종 승인을 득한 후 대회 개시 2일 전까지 완료되어야 한다.
- 1 For the organization of WTF-promoted Taekwondo Championships, a venue shall require the ability to accommodate a minimum seating capacity of 3,000. The size of the floor shall be at least 40m x 60m in which optimum audio-visual information, as mandated in the Technical Manual, to spectators and competitors shall be provided. The height of the venue shall be at least 10m from the floor to the ceiling. The lighting shall be a minimum of 1500 lux to a maximum of 1800 lux, and shall be directed onto the competition area from the top of the competition venue. All arrangement shall be completed at least two days before the start of the championships and shall be subject to approval of the Technical Delegate.
- 2 경기지역은 8m x 8m 넓이로 장애물이 없는 평평한 표면이어야 하고 탄력성이 있으며 미끄럽지 않은 매트로 한다. 또한 필요에 따라 경기지역은 바닥에서부터 높이 1미터로 설치할 수 있으며 선수의 안전을 고려하여 30도 이내의 경사각이 지도록 한다.
- 2 The Competition Area shall measure 8m x 8m using the metric system. The Competition Area shall have a flat surface without any obstructing projections, and be covered with an elastic and not slippery mat. The Competition Area may also be installed on a platform 1m high from the base, if necessary. The outer part of the Boundary Line shall be inclined at a gradient of less than 30 degrees, for the safety of the contestants.
- 3 경기지역의 구분
- 3 Demarcation of the Competition Area
 - 3.1 8m x 8m 지역을 경기지역이라 하고 청색으로 표시한다. 경기지역의 끝선을 한계선이라고 하고 한계선 바깥은 적색 또는 황색으로 표시한다. 기록석과 임석의사석 앞의 한계선을 제1한계선이라고 하고 시계방향으로 제2, 제3, 제4한계선이라고 한다.
 - 3.1 The 8m x 8m area shall be called the Competition Area and shall be marked in blue color, and the marginal line of the Competition Area shall be called the Boundary Line. The outer part of boundary line shall be marked in red or yellow color. The front Boundary Line adjacent to the Recorder's Desk and the Commission Doctor's Desk shall be deemed Boundary Line #1. Clockwise from Boundary Line #1, the other lines shall be called Boundary Lines #2, #3, and #4.
- 4 위치 표시
- 4 Indication of positions
 - 4.1 주심위치: 경기장 중심점으로부터 제3한계선으로 향해 후방으로 1.5m 떨어진 곳에 정한다.
 - 4.1 Position of the Referee: The position of the Referee shall be marked at a point 1.5m back from the center point of the Contest Area to the 3rd Boundary Line and designated as the Referee's Mark.
 - 4.2 부심위치: 제1부심은 제1한계선과 제2한계선 모서리 후방 0.5m 떨어진 곳에 정하며, 제2부심은 제2한계선과 제3한계선 모서리로부터 후방 0.5m 떨어진 곳에 정한다. 제3부심은 제3한계선과 제4한계선 모서리로부터 후방 0.5m 떨어진 곳에 정한다. 제4부심은 제4한계선과 제1한계선 모서리로부터 후방 0.5m 떨어진 곳에 정한다. 3부심제일 경우, 제1부심은 제1한계선과 제2한계선 모서리 후방 0.5m 떨어진 곳에 정하며, 제2부심은 제3한계선 중앙에서 경기지역 중심점을 향해 후방 0.5m 떨어진 곳에 정한다. 제3부심은 제4한계선과 제1한계선 모서리로부터 후방 0.5m 떨어진 곳에 정한다.
 - 4.2 Position of the Judges: The position of the 1st Judge shall be marked at a point 0.5m from the corner of boundary line #1 and boundary line #2. The position of the 2nd Judge shall be marked at a point 0.5m from the corner of boundary line #2 and boundary line #3. The position of the 3rd Judge shall be marked at a point 0.5m from the corner of boundary line #3 and boundary line #4. The position of the 4th Judge shall be marked at a point 0.5m from the corner of boundary line #4 and boundary line #1. In the case of the necessary presence of only three (3) Judges, the position of the 1st Judge shall be marked at a point 0.5m from the corner of the 1st boundary line and the 2nd boundary line. The position of the 2nd Judge shall be marked at a point 0.5m outward from the center of the 3rd boundary line and shall be facing toward the center point of the Contest Area. The position of the 3rd Judge shall be marked at a point 0.5m from the corner of the 4th boundary line and the 1st boundary line.

- 4.3 기록원위치: 제1안전선으로부터 2m 뒤에서 제1한계선과 제2한계선 모서리 쪽으로 2m 옆으로 정한다.
- 4.3 Position of the Recorders: Position of the Recorders shall be marked at a point 2m back from safety boundary line #1 facing the Competition Area and 2m adjacent to the corner of boundary line #1 and boundary line #2.
- 4.4 임석의사위치: 안전선 3m 이상 우측 지점에 정한다.
- 4.4 Position of Commission Doctor: The position of the Commission Doctor shall be marked at a point more than 3m to the right side from the safety boundary Line.
- 4.5 선수위치: 경기장 중심점에서 좌, 우로 각 1m 떨어진 곳에 제1한계선으로부터 4m 떨어진 곳에 위치한다. (제2한계선 쪽을 '홍', 제4한계선 쪽을 '청'으로 정한다.)
- 4.5 Position of the Contestants: The position of the Contestants shall be marked at two opposing points, 1m from the center point of the Competition Area, 4m from Boundary Line #1 (red Contestant toward Boundary Line #2 and blue Contestant toward Boundary Line #4).
- 4.6 코치위치: 청 및 홍 선수 쪽 안전선 중심 밖으로 1m 떨어진 곳에 정한다. 코치석을 중심으로 1제곱미터로 코치지역을 지정하며, 경기 도중 코치는 자리에서 일어서거나 (비디오판독 요청 시 제외) 코치지역을 벗어나지 않도록 한다. 이를 어길 시 주심은 경고를 부과한다.
- 4.6 Position of the Coaches: The position of the Coaches shall be marked at a point 1m back from the center point of the safety boundary line of each contestant's side. Coaches shall not stand up while coaching (except the case when requesting for video replay) and shall not leave the 1m x 1m marked Coach's zone that indicates the position of the coach. In case of violation of this rule, the referee shall give "Kyong-go" to the pertinent coach.
- 4.7 검사대위치: 경기장 입구에 검사대를 설치하여 선수 보호용구를 검사하도록 한다.
- 4.7 Position of Inspection desk: The position of the Inspection Desk shall be near the entrance of the Competition Area for inspection of the contestants' protective equipment.

주-(1)

탄력성 있는 매트: 탄력성과 미끄럼의 정도는 세계태권도연맹의 승인을 받아야 한다.

(Explanation #1)

Elastic mat: The degree of elasticity and slipperiness of the mat must be approved by the WTF before the competition.

주-(2)

경기지역의 측정: 경기지역 주변에 적어도 폭 2m 이상의 안전지역이 있어야 한다. 따라서 적어도 12m x 12m 또는 14m x 14m 이상이 되어야 한다.

(Explanation #2)

Measurement of Competition Area: Competition Area shall have a safety area measuring at least 2m wide surrounding it. Accordingly, a court shall be at least 12m x 12m or 14m x 14m wide.

주-(3)

경기대: 다음 그림과 같이 설치할 수 있다.

(Explanation #3)

Competition platform: The platform should be built according to the following diagram.

주-(4)

위치표시: 주심 및 선수의 위치는 매트 위에 매트 색과 다른 색으로 표시하도록 한다.

(Explanation #4)

The positions of referee and contestants shall be indicated on the mat with different color from the color of the mat.

주-(5)

색상: 색상은 반사가 심하지 않고 경기자나 관중에게 시각적 피로를 주지 않는 종류로서 경기자의 도복, 용구를 비롯한 경기지역 내 제반 색상의 배색이 고려되어야 한다.

(Explanation #5)

Color: The color scheme of the mat's surface must avoid giving a harsh reflection, or tiring the contestant's or spectator's eyesight. The color scheme must also be appropriately matched to the contestant's equipment, uniform and the competition surface.

주-(6)

검사대: 검사대에서는 검사원이 대진 선수가 착용한 모든 장비가 세계태권도연맹 공인품인지, 몸에 잘 맞는지를 점검한다. 부적합할 시에는 재착용을 지시한다.

(Explanation #6)

Inspection Desk: At the Inspection desk, the inspector checks if all the materials worn by the contestant are approved by the WTF and fit the contestant properly. In case they are found to be inappropriate, the contestant is requested to change the protective equipment.

(심판지침-1)

심판은 경기장 내의 지역 구분의 근본 의미와 활용 범위에 대하여 철저하게 이해하고 있어야 하며 가능한 경기의 단절을 막기 위하여 경기지역을 넓게 활용해야 한다.

(Guideline for officiating-1)

The referee must have a full understanding of the Contest Area's dimensions and of the application of these dimensions in officiating, and must utilize the full limits of the Contest Area in order to avoid excessive interruption of the match.

Diagram 1. Field of play (경기장 그림)

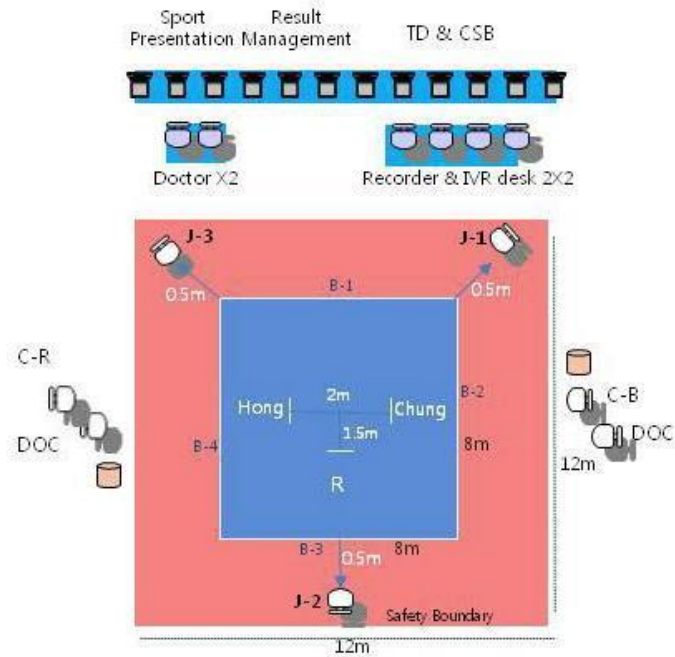

B 1~4	Boundary Lines #1 to #4
J 1~3	Corner Judges # 1 to # 3
R	Center Referee
C-R	Coach (Red/Hong)
C- B	Coach(Blue/Chung)
DOC	Team Doctor
Doctor	Commission Doctor
IVR	Instant Video Replay Review Jury
TD & CSB	Technical Delegate & Competition Supervisory Board

Diagram 2. Competition Platform (경기대 그림)

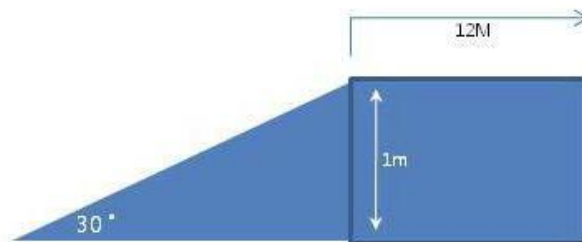
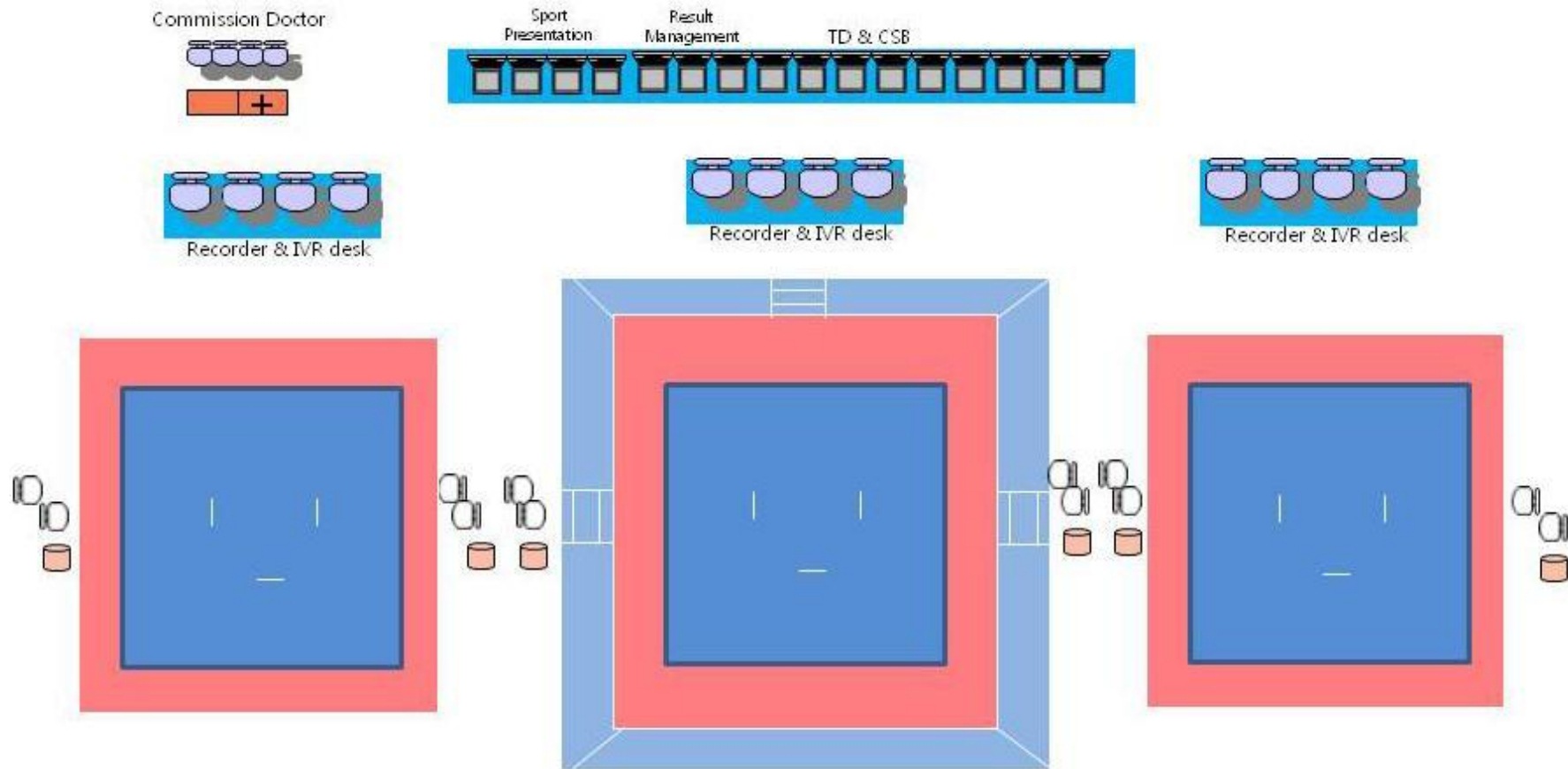

Diagram 3. Field of play for multiple courts (여러 코트일 때 경기장 그림)



제4조 선수 Article 4 Contestant

- 1 자격
- 1 Qualification of Contestant
 - 1.1 출전국 국적 소지자
 - 1.1 Holder of the nationality of the participating team
 - 1.2 출전국 협회가 추천한 자
 - 1.2 One recommended by the WTF National Taekwondo Association
 - 1.3 국기원 또는 세계태권도연맹이 발행한 단증 소지자
 - 1.3 Holder of Taekwondo Dan certificate issued by the Kukkiwon or WTF
 - 1.4 대회 당해 년도 기준 15세 이상인 자 (주니어대회의 경우 14-17세인 자)
 - 1.4 Contestants at the age of at least 15 years old in the year the pertinent tournament is held (14-17 years old for Junior Taekwondo Championships)

(해설)

참가 선수 연령은 대회 개최 날짜가 아닌 개최 연도를 기준으로 한다. 예를 들어 주니어대회의 경우, 개최 연도에 14세가 되는 선수부터 17세인 선수를 말한다. 2010년 2월 22일에 대회가 개최될 경우, 1993년 1월 1일부터 1996년 12월 31일 사이에 태어난 선수가 참가 자격이 있으며, 대회 개최 연도에서 14를 뺀 연도부터 17을 뺀 연도까지 출생한 경우 참가 자격이 있다.

(Interpretation)

The age limit is based on the year, not on the date. For instance, if the Junior Taekwondo Championships are held on February 22, 2010, those contestants born on between January 1, 1993 and December 31, 1996 are eligible to participate.

- 2 도복과 보호구
- 2 Contestant uniform and protective equipment
 - 2.1 경기에 임하는 선수는 본 연맹이 공인한 도복, 몸통 보호대, 살보대, 팔보호대, 다리 보호대, 장갑, 전자감응양말 (전자호구 사용 시), 마우스피스를 경기지역에 들어오기 전에 착용하여야 한다. 머리보호대는 왼팔에 끼고 입장하여 주심의 신호에 따라 착용한다.
 - 2.1 A contestant shall wear a WTF-approved trunk protector, groin guard, forearm guards, shin guards, hand protector, sensing socks (in the case of using PSS) and be equipped with a mouth piece before entering the Contest Area. Head protector must be firmly tucked under left arms when entering into competition area. Head protector shall be put on the head following instructions of the referee before the start of the contest.
 - 2.2 살보대와 팔 다리 보호대는 도복 안에 입어야 한다. 선수는 개인 장비에 대해서 본 연맹이 공인한 보호구와 장갑, 마우스피스를 지참하여야 한다. 머리보호대 외에 다른 부착물의 사용은 불허한다. 종교와 관련된 것인 경우 머리 보호대와 도복 안에 착용해야 하며, 상대 선수에게 해를 끼치지 않는 것이어야 한다.
 - 2.2 The groin, forearm and shin guards shall be worn beneath the Taekwondo uniform. The contestant shall bring this WTF-approved protective equipment, as well as gloves and the mouthpiece, for his/her personal use. Wearing any item on the head other than the head protector shall not be permitted. Any religious item shall be worn beneath the head protector and inside the Dobok and shall not cause harm or obstruct the opposing contestant.
 - 2.3 도복과 보호구 및 태권도 경기 제반 장비에 대한 규격은 별도의 세칙으로 정한다.
 - 2.3 Specifications on taekwondo competition uniforms (Dobok), protective equipment, and all other equipment shall be set forth separately.
 - 2.4 세계태권도연맹 주최대회에서 대회 조직위원회는 대회 운영에 필요한 제반 장비와 경기 용품을 준비하여 그 수량에 대해서는 사전에 세계태권도연맹의 승인을 득해야 한다. 조직위원회는 또한 연맹의 요청 시 훈련장에서 필요한 장비를 제공하도록 한다.
 - 2.4 The Organizing Committee of WTF-promoted Championships shall be responsible for preparing all equipment required for the Championships. Prior approval of the WTF shall be required for the number of pieces of equipment as mandated in the Technical Manual. The Organizing Committee shall provide equipment for free to the athletes at the training venue before and during the competitions upon request of the WTF.

3 반도핑검사

3 Anti-Doping Test

3.1 당 연맹이 주최 또는 승인하는 대회에서는 당 연맹이 금지하는 약물을 사용 또는 복용하여서는 안 된다. 단, 올림픽과 대륙 별 종합경기에 대해서는 세계반도핑기구의 규정에 따른다.

3.1 At the Taekwondo events promoted or sanctioned by the WTF, any use or administration of drugs or chemical substances described in the WTF Anti-doping by-laws is prohibited. The WADA Anti-doping Code shall be applied to the Taekwondo competitions of the Olympic Games and other multi-sports Games.

3.2 본 연맹은 필요에 따라 약물 복용 여부를 검사하며, 검사에 불응하거나 금지하는 약물을 복용한 사실이 판명되면 입상자는 순위가 박탈되며, 차하위자가 그 순위를 승계한다.

3.2 The WTF may carry out any medical testing deemed necessary to ascertain if a contestant has committed a breach of this rule, and any winner who refuses to undergo this testing or who proves to have committed such a breach shall be removed from the final standings, and the record shall be transferred to the contestant next in line in the competition standings.

3.3 대회조직위원회는 필히 약물검사를 할 수 있도록 준비해야 한다.

3.3 The Organizing Committee shall be responsible for making all necessary preparations for conducting Anti-doping testing.

3.4 당 연맹 약물금지규정은 별도의 세칙으로 정한다.

3.4 The details of the WTF Anti-Doping Regulation shall be enacted as part of the by-laws.

주-(1)

출전국 국적 소지자: 선수가 국가를 대표하는 경우에 있어서 그 자격 요건의 기준은 참가신청 당시 이전에 당해국의 국적을 취득한 자이어야 하며 이의 증명은 여권에 따라 행한다. 만약 이중국적 소지자의 경우, 양국 간에 자국 선수라는 주장이 있었을 때는 선수 본인의 의사에 따른다. 단, 올림픽 및 올림픽 선발권과 관련된 사항에 대해서는 올림픽현장의 해당 조항 (선수의 국적)에 준한다.

(Explanation #1)

Holder of the nationality of the participating team:

When a contestant is a representative of a national team, his/her nationality is decided by citizenship of the country he/she is representing before submission of the application to participate. Verification of citizenship is done by inspection of the passport. In the event nationality of a contestant holding more than one citizenship causes conflict, the contestant shall decide which team he/she will compete for. As per the Olympic Games and matters pertaining to the Olympic qualification places, the Olympic Charter shall prevail.

주-(2)

마우스피스: 마우스피스의 색깔은 흰색이나 혹은 투명한 색으로 제한하며, 마우스피스의 착용이 선수에게 해가 될 수 있다는 의사의 진단이 있을 시에는 미착용을 인정한다.

(Explanation #2)

Mouthpiece:

The color of the mouthpiece is limited to white or transparent. However, obligation to use mouthpiece may be exempted upon submission of the medical Doctor's diagnosis stating that use of mouthpiece may cause harm to the contestant.

제5조 체급
Article 5 Weight Division

- 1 체급은 남자, 여자부로 구분하며 다음과 같이 분류된다.
1 Weight divisions are divided into male and female divisions, and classified into as follows

남자부		여자부	
54kg 이하	54kg까지	46kg 이하	46 kg까지
58kg 이하	54 kg 초과 & 58 kg까지	49kg 이하	46 kg 초과 & 49 kg까지
63kg 이하	58 kg 초과 & 63 kg까지	53kg 이하	49 kg 초과 & 53 kg까지
68kg 이하	63 kg 초과 & 68 kg까지	57kg 이하	53 kg 초과 & 57 kg까지
74kg 이하	68 kg 초과& 74 kg 까지	62kg 이하	57 kg 초과 & 62 kg까지
80kg 이하	74 kg 초과 & 80 kg까지	67kg 이하	62 kg 초과 & 67 kg까지
87kg 이하	80 kg 초과 & 87 kg까지	73kg 이하	67 kg 초과 & 73 kg까지
87kg 초과	87 kg 초과	73kg 초과	73 kg 초과

Men's division		Women's division	
Under 54kg	Not exceeding 54kg	Under 46kg	Not exceeding 46 kg
Under 58kg	Over 54 kg & Not exceeding 58 kg	Under 49kg	Over 46 kg & Not exceeding 49 kg
Under 63kg	Over 58 kg & Not exceeding 63 kg	Under 53kg	Over 49 kg & Not exceeding 53 kg
Under 68kg	Over 63 kg & Not exceeding 68 kg	Under 57kg	Over 53 kg & Not exceeding 57 kg
Under 74kg	Over 68 kg & Not exceeding 74 kg	Under 62kg	Over 57 kg & Not exceeding 62 kg
Under 80kg	Over 74 kg & Not exceeding 80 kg	Under 67kg	Over 62 kg & Not exceeding 67 kg
Under 87kg	Over 80 kg & Not exceeding 87 kg	Under 73kg	Over 67 kg & Not exceeding 73 kg
Over 87kg	Over 87 kg	Over 73kg	Over 73 kg

- 2 올림픽 경기 체급은 다음과 같다.
2 Weight divisions of the Olympic Games are classified as follows.

남자부		여자부	
58kg 이하	58kg까지	49kg 이하	49kg까지
68kg 이하	58kg 초과 68kg까지	57kg 이하	49kg 초과 57kg까지
80kg 이하	68kg 초과 80kg까지	67kg 이하	57kg 초과 67kg까지
80kg 초과	80kg 초과	67kg 초과	67kg 초과

Men's division		Women's division	
Under 58kg	Not exceeding 58kg	Under 49kg	Not exceeding 49kg
Under 68kg	Over 58kg & not exceeding 68kg	Under 57kg	Over 49kg & not exceeding 57kg
Under 80kg	Over 68kg & not exceeding 80kg	Under 67kg	Over 57kg & not exceeding 67kg
Over 80kg	Over 80kg	Over 67kg	Over 67kg

- 3 세계주니어선수권대회 체급은 다음과 같다.
3 Weight divisions of WTF World Junior Taekwondo Championships are classified as follows.

남자부		여자부	
45kg 이하	45kg까지	42kg 이하	42 kg까지
48kg 이하	45 kg초과 48 kg까지	44kg 이하	42 kg초과 44 kg까지
51kg 이하	48 kg초과 51 kg까지	46kg 이하	44 kg초과 46 kg까지
55kg 이하	51 kg초과 55 kg까지	49kg 이하	46 kg초과 49 kg까지
59kg 이하	55 kg초과 59 kg까지	52kg 이하	49 kg초과 52 kg까지
63kg 이하	59 kg초과 63 kg까지	55kg 이하	52 kg초과 55 kg까지
68kg 이하	63 kg초과 68 kg까지	59kg 이하	55 kg초과 59 kg까지
73kg 이하	68 kg초과 73 kg까지	63kg 이하	59 kg초과 63 kg까지

78kg 이하	73 kg초과 78 kg까지	68kg 이하	63 kg초과 68 kg까지
78kg 초과	78 kg초과	68kg 초과	68 kg초과

Men's division		Women's division	
Under 45kg	Not exceeding 45kg	Under 42kg	Not exceeding 42 kg
Under 48kg	Over 45 kg & Not exceeding 48 kg	Under 44kg	Over 42 kg & Not exceeding 44 kg
Under 51kg	Over 48 kg & Not exceeding 51 kg	Under 46kg	Over 44 kg & Not exceeding 46 kg
Under 55kg	Over 51 kg & Not exceeding 55 kg	Under 49kg	Over 46 kg & Not exceeding 49 kg
Under 59kg	Over 55 kg & Not exceeding 59 kg	Under 52kg	Over 49 kg & Not exceeding 52 kg
Under 63kg	Over 59 kg & Not exceeding 63 kg	Under 55kg	Over 52 kg & Not exceeding 55 kg
Under 68kg	Over 63 kg & Not exceeding 68 kg	Under 59kg	Over 55 kg & Not exceeding 59 kg
Under 73kg	Over 68 kg & Not exceeding 73 kg	Under 63kg	Over 59 kg & Not exceeding 63 kg
Under 78kg	Over 73 kg & Not exceeding 78 kg	Under 68kg	Over 63 kg & Not exceeding 68 kg
Over 78kg	Over 78 kg	Over 68kg	Over 68 kg

4 유스올림픽 체급은 다음과 같다.

4 Weight divisions of Youth Olympic Games are classified as follows.

남자부		여자부	
48kg 이하	48kg까지	44kg 이하	44kg까지
55kg 이하	48kg 초과 55kg까지	49kg 이하	44kg 초과 49kg까지
63kg 이하	55kg 초과 63kg까지	55kg 이하	49kg 초과 55kg까지
73kg 이하	63kg 초과 73kg까지	63kg 이하	55kg 초과 63kg까지
73kg 초과	73kg 초과	63kg 초과	63kg 초과

Men's division		Women's division	
Under 48kg	Not exceeding 48kg	Under 44kg	Not exceeding 44kg
Under 55kg	Over 48kg & not exceeding 55kg	Under 49kg	Over 44kg & not exceeding 49kg
Under 63kg	Over 55kg & not exceeding 63kg	Under 55kg	Over 49kg & not exceeding 55kg
Under 73kg	Over 63kg & not exceeding 73kg	Under 63kg	Over 55kg & not exceeding 63kg
Over 73kg	Over 73kg	Over 63kg	Over 63kg

(해설)

(Interpretation)

1. 태권도 경기는 상호 간 직접적인 신체적 접촉 또는 충돌이 심하며 특히 상대방에게 타격을 가해 득점을 하며 승부를 가리는 경기이므로 선수 상호 간의 체중 차이에서 오는 타격의 생리적 충격을 최소화시켜서 선수의 안전을 확보하고 대등한 경쟁 조건에서 기술을 겨룰 수 있도록 하기 위해 체급 제도를 규정하였다.

1. A Taekwondo tournament is a competition which is decided, within the rules, by direct physical contact and forceful physical collisions between contestants. In order to reduce the impact of the inequality in relative factors between contestants and ensure safety as well as create equal conditions for the exchange of techniques, the weight division system was established.

2. 체급의 구분이 남자부와 여자부로 나누어져 있는 것은 경기의 성 구분을 뜻하는 것으로써 남자는 남자끼리, 여자는 여자끼리 대전하는 것을 원칙으로 한다는 뜻이다.

2. The division of men and women into separate categories, men competing against men and women competing against women, is a fundamental rule.

3. 올림픽 경기의 체급은 국제올림픽위원회와 협의하여 정한다.

3. Weight divisions for the Olympic Games are to be decided in consultation with the International Olympic Committee.

주-(1)

"까지":

-kg 이하의 뜻으로 구체적인 적용은 단위 소수점 둘째 자리까지를 기준으로 한다. 예를 들어, 50kg까지는 50.00kg까지를 말하는 것으로 50.009까지 포함된다. 50.01부터 초과로서 실격된다.

(Explanation #1)

Not exceeding:

The weight limit is defined by the criterion of two decimal places away from the stated limit (in hundredths). For example, not exceeding 50kg is established as until 50.00kg inclusive of 50.009 with 50.01 being over the limit, and resulting in disqualification.

주-(2)

“초과”:

50kg 초과란 50.01kg 이상을 말하는 것으로써 49.99kg까지는 미달로서 실격이 된다.

(Explanation #2)

Over:

Over the 50.00kg mark occurs at the 50.01kg reading and 49.99kg is regarded as insufficient, resulting in disqualification.

제6조 경기의 종류와 방식
Article 6 Classification and methods of competition

- 1 경기의 종류는 다음과 같이 구분한다.
- 1 Competitions are classified as follows.
 - 1.1 개인전: 각 체급 별 개인 간의 대전 방식. 단, 차 상위 체급과 2체급의 통합전을 할 수 있으며 어떤 선수도 한 대회에서 2체급 이상 참가할 수는 없다.
 - 1.1 Individual competition shall normally be between contestants in the same weight class. When necessary, adjoining weight class may be combined to create a single classification. No contestant is allowed to participate in more than one (1) weight category in one event.
 - 1.2 단체전: 단체 간의 대전 방식
 - 1.2 Team Competition: Competition between teams
 - 1.2.1 5체급제
 - 1.2.1 5 weight division system

남자부		여자부	
54kg 이하	54kg까지	47kg 이하	47kg까지
63kg 이하	54kg 초과 63kg까지	54kg 이하	47kg 초과 54kg까지
72kg 이하	63kg 초과 72kg까지	61kg 이하	54kg 초과 61kg까지
82kg 이하	72kg 초과 82kg까지	68kg 이하	61kg 초과 68kg까지
82kg 초과	82kg 초과	68kg 초과	68kg 초과

Men's division		Women's division	
Under 54kg	Not exceeding 54kg	Under 47kg	Not exceeding 47kg
Under 63kg	Over 54kg & not exceeding 63kg	Under 54kg	Over 47kg & not exceeding 54kg
Under 72kg	Over 63kg & not exceeding 72kg	Under 61kg	Over 54kg & not exceeding 61kg
Under 82kg	Over 72kg & not exceeding 82kg	Under 68kg	Over 61kg & not exceeding 68kg
Over 82kg	Over 82kg	Over 68kg	Over 68kg

- 1.2.2 8체급제
 - 1.2.2 8 weight division system
 - 1.2.3 4체급제
 - 1.2.3 4 weight division system (consolidation of the eight weight divisions into 4 weight divisions by combining two adjoining weight divisions)
- 2 경기의 방식은 다음과 같이 구분한다.
- 2 Systems of competition are divided as follows.
 - 2.1 엘리미네이션 토너먼트 방식
 - 2.1 Single elimination tournament system
 - 2.2 라운드로빈 방식
 - 2.2 Round robin system
- 3 올림픽 경기는 각 체급 별 개인 간의 대전 방식으로 하며, 엘리미네이션 토너먼트 방식과 패자부활전 방식을 혼합하여 시행될 수 있다.
- 3 Taekwondo competition of the Olympic Games shall use an individual competition system between contestants with the combination of single elimination tournament and repechage.
- 4 본 연맹이 공인하는 모든 국제 경기는 4개국 이상이 참가하여야 하며, 각 체급 별로 4인 이상이 대전한 경우에만 그 성적이 인정된다.
- 4 All international-level competitions recognized by the WTF shall be formed with participation of at least 4 countries with no less than 4 contestants in each weight class, and any weight class with less than 4 contestants cannot be recognized in the official results.

(해설)

1. 개인전은 각 체급 별, 개인 단위로 대전하는 방식을 원칙으로 하나 대회 규정이 정하는 채점 방식에 따라 개인전의 성적을 종합하여 단체 등위를 결정할 수도 있다.

*포인트시스템

다음 기준에 따라 집계된 점수에 따라 단체전 등위를 결정하는 시스템

- 계체 통과 후 경기 출진 시 1점
- 한 번 이길 때마다 1점 추가 (부전승 포함)
- 체급 별 우승 시 7점, 2위에게 3점, 3위에게 1점 추가
- 두 팀 이상이 동점일 경우, 1) 메달 순위 (메달 순에 관계 없이 금메달이 은메달보다 우위에 있고 은메달은 동메달보다 우위에 있다) 2) 팀의 참가 선수 수 3) 상대적으로 무거운 체급에서 더 많은 점수를 얻은 순에 따라 등위를 결정한다.

(Interpretation)

1. In the tournament system, competition is founded on an individual basis. However, the team standing can also be determined by the sum of the individual standings according to the overall scoring method.

*Point system

Team ranking shall be decided by the total points based on the following guidelines.

- Basic one (1) point per each contestant who entered the competition area after passing the official weigh-in
- One (1) point per each win (win by a bye included)
- Additional seven (7) points per gold medal
- Additional three (3) points per silver medal
- Additional one (1) point per bronze medal

In case more than two (2) teams are tied in score, the rank shall be decided by 1) number of gold, silver and bronze medals won by the team in order, 2) number of participating contestants and 3) higher points in heavier weight categories.

2. 단체전은 단체 간 대전의 결과에 따라 단체 단위로 승패가 가려지는 방식을 말한다.

2. In the team competition system, the outcome of each team competition is determined by the individual team results.

주-(1)

체급의 통합:

통합의 방식은 올림픽 체급 구분을 따른다.

(Explanation #1)

Consolidated weight divisions:

The method of consolidation shall follow the Olympic weight divisions.

주-(2)

체급 별 8명제:

각 체급 별로 대전토록 하여 5명이 승리한 단체를 승자로 한다.

전 체급의 경기로서도 승패가 가려지지 않을 때에는 (4:4) 각 단체가 지명한 1명의 대표 전으로 승패를 가린다. 체급 별 8명에는 후보 선수를 둘 수 없다.

(Explanation#2)

Eight weight class format:

According to competition in eight weight classes, the team winning five or more divisions is victorious. In the event that the team standings are not decided due to a tie score (Four to four), each team shall designate a representative to fight a tie-break match. In this format, contestants may not be substituted.

(해설)

3. 위와 같은 단체전 대전에서 경기를 모두 진행하기 전에 한 편이 먼저 3승 또는 5승을 하였을 때는 나머지 경기를 진행하는 것을 원칙으로 한다. 패한 단체가 나머지 경기를 일방적으로 포기할 때는 그 때까지의 성적에 관계 없이 그 단체의 성적을 기권패로 처리한다.

(Interpretation)

3. In the above format, if before all matches have been conducted, one team achieves a majority of victories, the remaining matches should, in principle, also be conducted. If the losing team wishes to forfeit the remaining matches, the result shall be recorded as loss due to disqualification without consolidation of the accumulated record.

제7조 경기시간
Article 7 Duration of Contest

- 1 2분 3회전, 회전 간 휴식 시간은 1분으로 한다. 단, 동점으로 3라운드 종료시 1분간의 휴식후, 씨든데스 오버타임회전으로서 2분 1회전의 제4회전을 시행한다.
- 1 The duration of the contest shall be three rounds of two minutes each, with a one-minute rest period between rounds. In case of a tie score after the completion of the 3rd round, a 4th round of two minutes will be conducted as the sudden death overtime round, after a one-minute rest period following the 3rd round.
- 2 경기 시간은 기술대표의 결정에 따라 1분 x 3회전, 1분 30초 x 3회전 또는 2분 x 2회전 등으로 조정하여 운용할 수 있다.
- 2 The duration of each round may be adjusted to 1 minute x 3 rounds, 1 minute 30 seconds x 3 rounds or 2 minutes x 2 rounds upon the decision of the Technical Delegate for the pertinent Championships.

제8조 추첨
Article 8 Drawing of Lots

- 1 추첨은 경기 시작일 1일 또는 2일 전 WTF 임원 및 참가국의 대표들의 참석 하에 실시한다. 추첨 방법과 순서는 기술 대표가 결정한다.
- 1 The drawing of lots shall be conducted either one or two days prior to the first competition in the presence of WTF officials and the representatives of the participating nations. The method and order of the draw shall be determined by the Technical Delegate.
- 2 기술대표는 추첨 시 참석하지 않는 참가국을 대신하여 추첨을 하거나 추첨할 임원을 지명한다.
- 2 The Technical Delegate shall draw or shall designate an official to draw lots on behalf of participating nations not present at the drawing of lots session.
- 3 세계태권도연맹 랭킹에 의거하여 상위 선수들에게 시드를 배정할 수 있으며 자세한 사항은 별도의 시행규칙에 정한다.
- 3 Certain number of the athletes may be seeded based on their ranks in the WTF World Ranking. Detailed guidelines shall be stipulated in bylaw of World Ranking.

제9조 계체 Article 9 Weigh-in

- 1 당일 대전 선수는 경기 1일전에 계체를 받아야 한다.
1 Weigh-in of the contestants on the day of competition shall be completed on the previous day of the pertinent competition.
- 2 계체 시 남자는 팬티, 여자는 팬티와 브래지어를 착용한다. 단, 본인이 원할 경우, 전 나체로 할 수도 있다.
2 During weigh-in, the male contestant shall wear underpants and the female contestant shall wear underpants and a brassiere. However, weigh-in may be conducted in the nude if the contestant wishes to do so.
- 3 계체는 1회로 하며, 미달 또는 초과 시는 정해진 시간 내에 1회의 계체를 더 할 수 있다.
3 Weigh-in shall be made once, however, one more weigh-in is granted within the time limit to any contestant who did not qualify the first time.
- 4 계체로 인한 실격 방지를 위해 경기 시작 1일 전부터 본 계체기와 같은 계기를 선수촌 또는 경기장에 설치하여 예비 계체토록 한다.
4 So as not to be disqualified during official weigh-in, scales identical to the official one shall be provided at the contestants' place of accommodation or at the arena for pre-weigh-in.

주-(1) (Explanation#1)

-당일대전선수

본 연맹 또는 대회 조직위원회가 미리 발표한 대전 일정 상 경기가 예정된 모든 선수를 말한다.

-The contestants on the day of competition:

This is defined as those contestants listed to compete on the scheduled day by the Organizing Committee or the WTF.

-경기 전날

계체 시간은 조직위원회가 사전에 정한 것을 따르며 이는 대표자회의 시 선수단에 통보되어야 한다. 계체 시간은 최대 2시간으로 한다.

-The previous day of the pertinent competition:

The time for weigh-in will be decided by the Organizing Committee and participants should be informed at the head of team meeting. The duration of the weigh-in shall be 2 hours at the maximum.

주-(2)

계체 장소는 남, 여 별도로 설치하고 여성은 여성 계체원이 담당하여야 한다.

(Explanation #2)

A separate site for the weigh-in shall be installed for the female contestants whose weigh-in must be conducted by a female official.

주-(3)

계체실격:

각 선수가 계체에 실격했을 때는 기본 점수의 배점도 받을 수 없다.

(Explanation #3)

Disqualification during official weigh-in:

When a contestant is disqualified at the official weigh-in, the contestant's participation point shall not be awarded.

주-(4)

같은 계기:

동형 동질의 계기로써 조직위원회에 의해 계량 점검이 확인된 계기

(Explanation #4)

Scales, identical to the official one:

The practice scale must be of the same type and calibrations as that of the official scale and these facts must be verified prior to the competition by the Organizing Committee.

제10조 경기진행절차 Article 10 Procedure of the Contest

- 1 선수의 호출: 선수호출데스크에서 경기 시간 30분 전부터 3회 호출한다.
- 1 Call for contestants: The name of the contestants shall be announced at the Athlete Calling Desk three (3) times beginning thirty (30) minutes prior to the scheduled start of the contest.
- 2 신체 및 복장 점검: 호출 된 선수는 지정된 검사대에서 본 연맹이 지명한 검사원에 의해 신체 및 복장, 용구 검사를 받아야 하며, 상대방에게 혐오를 주는 용모나 위해를 끼칠 수 있는 물건을 지녀서는 안 된다.
- 2 Inspection of body, uniform and apparatus: After being called, the contestants shall undergo inspection of body, uniform and apparatus at the designated inspection desk by the inspectors designated by the WTF, and the contestant shall not show any signs of aversion, and also shall not wear any materials which may cause harm to the other contestant.
- 3 선수입장: 경기자는 검사를 받은 후 코치 한 명과 팀 닥터 또는 물리치료사 한 명과 함께 지정된 대기석에 입장한다.
- 3 Entering the Competition Area: After inspection, the contestant shall proceed to the Coach's area with one coach and one team doctor or a physiotherapist (if any).
- 4 경기진행의 절차
- 4 Procedure before the Beginning and after the End of the Contest
 - 4.1 경기 시작 전에 주심은 “칭, 흥”을 선언한다. 두 선수는 왼쪽 팔 밑에 헤드기어를 끼고 경기지역에 입장한다. 주심이 “칭”, “흥” 선언할 때까지 코치석에 입장해 있지 않거나 지정된 경기용품 모두 착용한 상태로 코치석에 입장해 있지 않은 선수는 대전 포기로 간주하고 주심은 그 상대 선수를 승자로 선언한다.
 - 4.1 Before the start of the contest, the center referee will call “Chung, Hong.” Both contestants will enter the Competition Area with their headgears firmly tucked under their left arms. When any of contestant is not present or present without being fully attired, including all protective equipment, uniform, etc, at the Coach's Zone by the time the referee calls “Chung, Hong”, he/she shall be regarded as withdrawn from the contest and the referee shall declare the opponent as the winner.
 - 4.2 선수들은 서로 마주보고 심판의 “차렷 (attention)” 과 “경례(bow)”에 따라 입례한다. 입례는 허리는 30도 이상의 각도로 구부리고 머리는 45도 이상의 각도로 숙여 자연스러운 자세로 예를 표한다. 선수들은 입례를 마치고 헤드기어를 착용한다.
 - 4.2 The contestants shall face each other and make a standing bow at the referee's command of “Cha-ryeot (attention)” and “Kyeong-rye (bow)”. A standing bow shall be made from the natural standing posture of “Cha-ryeot” by bending the waist at an angle of more than 30 degrees with the head inclined to an angle of more than 45 degree. After the bow, the contestants shall put on their headgear.
 - 4.3 심판은 “준비(ready)”와 “시작(start)”을 선언하여 경기를 시작한다.
 - 4.3 The referee shall start the contest by commanding “Joon-bi (ready)” and “Shi-jak (start)”.
 - 4.4 각 회전의 경기는 심판이 “시작(start)”을 선언하는 것으로 시작되고 심판이 “그만(stop)”을 선언함으로써 종료된다. 비록 심판이 “그만”을 선언하지 않았다 할지라도 경기는 지정 시간이 끝났을 때 종료된 것으로 간주한다.
 - 4.4 The contest in each round shall begin with the declaration of “Shi-jak (start)” by the referee and shall end with the declaration of “Keu-man (stop)” by the referee. Even if the referee has not declared “Keu-man”, the contest shall be regarded as having ended when the match clock expires.
 - 4.5 선수는 마지막 회전이 끝나면 지정된 위치에서 서로 마주본다. 선수는 헤드기어를 벗고 심판의 “차렷”, “경례”에 따라 서로 입례한다. 선수는 바로 서서 심판의 판정 선언을 기다린다.
 - 4.5 After the end of the last round, the contestants shall face each other at their designated positions. The contestants shall take off their headgears and exchange a standing bow at the referee's command of “Cha-ryeot”, “Kyeong-rye.” The contestants shall wait for the referee's declaration of decision in a standing posture.
 - 4.6 승자 선언은 주심 자신의 승자 쪽 손을 들어 선언한다.
 - 4.6 The referee shall declare the winner by raising his/her own hand to the winner's side.
 - 4.7 선수 퇴장

4.7 Retirement of the Contestants

5 단체전 절차

5 Contest Procedure in Team Competition

5.1 양 팀 선수는 제출된 명단 순으로 청, 홍 선수 위치로부터 제1한계선을 향해 일렬횡대로 마주 보고 선다.

5.1 Both teams shall stand facing each other in line in the submitted team order towards the 1st Boundary Line from the Contestants' marks.

5.2 경기 진행은 4항의 절차에 따른다.

5.2 Procedure before the beginning and after the end of the contest shall be conducted as in clause 4 of this article.

5.3 양 진영 선수는 경기 지역 밖의 지정된 장소에 대기하고 순서에 따라 대전한다.

5.3 Both teams shall leave the Contest Area and stand by at the designated area for each contestant's match.

5.4 경기 종료 직후 양 진영 선수는 경기 지역에 입장하여 마주 보고 선다.

5.4 Both teams shall line up in the Contest Area immediately after the end of the final match facing each other.

5.5 승자 선언은 주심 자신의 승자 쪽 손을 들어 선언한다.

5.5 The referee shall declare the winning team by raising his/her own hand to the winning team's side.

주-(1) 팀닥터 또는 물리치료사:

엔트리 제출 시 팀닥터 또는 물리치료사의 경우 영문으로 된 자격증을 첨부하여야 한다. 자격 입증 후에는 특별한 등록카드가 발급되며, 적합한 등록카드를 소지하지 않은 팀 닥터 또는 물리치료사는 코치와 함께 경기장에 입장할 수 없다

(Explanation#1) Team doctor or a physiotherapist:

At the time of submission of entry for team officials, copies of relevant and appropriate licenses of team doctor or physiotherapist written in English shall be attached. After verification, special accreditation cards shall be issued to those team doctors or physiotherapists. Only those who have obtained proper accreditation shall be allowed to proceed to Competition area with coach.

(심판지침)

전자호구 사용 시, 주심은 경기 개시 전에 양 선수의 전자호구와 전자감응양말이 모두 작동하는지를 확인하도록 한다.

(Guideline for officiating)

In the case of using PSS, the referee shall check if the PSS system and sensing socks worn by both athletes are properly working.

제11조 허용기술과 부위 Article 11 Permitted techniques and areas

- 1 허용기술
- 1 Permitted techniques
 - 1.1 손기술: 바른 주먹의 인지와 중지의 앞부분을 이용한 공격
 - 1.1 Fist technique: Delivering a punch using the tightly clenched fist
 - 1.2 발기술: 복사뼈 이하의 발 부위를 이용한 공격
 - 1.2 Foot technique: Delivering techniques using any part of the foot below the ankle bone
- 2 허용부위
- 2 Permitted areas
 - 2.1 몸통부위: 몸통호구로 보호되는 부위로서 손기술과 발기술의 공격이 허용된다. 단, 척추 부위는 공격할 수 없다.
 - 2.1 Trunk: Attack by fist and foot techniques on the areas covered by the trunk protector are permitted. However, such attacks shall not be made on the part of the spine.
 - 2.2 머리: 쇄골 위 부위. 발기술만 허용된다.
 - 2.2 Head: The area above the collar bone. Only foot techniques are permitted.

주-(1)

손기술: 바른 주먹의 인지와 중지의 앞부분을 이용한 공격, 여기서 바른 주먹이란 바르게 쥔 주먹이란 뜻으로 바르게 쥔 주먹의 인지와 중지의 앞부분을 이용한 타격이라면 그 각도나 위치에 관계 없이 허용된다는 것을 말한다.

(Explanation #1)

In the original Korean terminology of techniques, the term “Pa-run-ju-mok” can be interpreted as a correctly clenched fist. Therefore, striking with the correctly clenched fist is permitted without consideration of the angle, trajectory, or fist placement of the strike.

주-(2)

발기술: 복사뼈 이하의 발 부위를 이용한 공격. 복사뼈 이하의 발 부위를 이용한 타격 기술은 어떤 기술이라도 정당한 기술로서 복사뼈 이상의 다리 부위, 정강이 또는 무릎 등의 부위를 이용한 타격은 허용되지 않는다는 뜻이다.

(Explanation #2)

Foot techniques: Any striking techniques using the part of the foot below the ankle bone are legal, whereas any others using the part of the leg above the ankle bone, i.e. part of the shin or knee, etc. are not permitted.

주-(3)

몸통부위: 아래 그림과 같이 겨드랑이와 골반 사이에서 호구로 보호된 부분을 몸통허용부위로 한다. 따라서 체급과 체격에 따른 알맞은 크기의 호구의 착용 여부가 엄격하게 검사되어야 한다.

(Explanation #3)

Trunk: As depicted in the following illustration, the area covered by the trunk protector between the armpit and the pelvis is the legal attacking area. Thus, trunk protector should be worn according to the rule on the size of trunk protector for each weight category and the physique of each contestant.

제12조 득점 Article 12 Valid Points

- 1 득점 부위
- 1 Legal Scoring Areas
 - 1.1 몸통: 몸통보호대에 표시된 청, 홍 색깔로 표시된 부위
 - 1.1 Body: The blue or red colored area of the body protector
 - 1.2 머리: 쇄골 위 부위 (예, 귀와 머리 뒤쪽을 포함하여 머리 전체)
 - 1.2 Head: The area above the collar bone (i.e. whole part of the head including both ears and the back of the head)
- 2 득점은 허용기술로 득점 부위를 정확하고 강하게 가격한 것으로 한다.
- 2 Points shall be awarded when permitted techniques are delivered accurately and powerfully to the legal scoring areas.
- 3 득점은 다음과 같이 분류된다.
- 3 The valid points are divided as follows.
 - 3.1 몸통 1점
 - 3.1 One (1) point for a valid attack on trunk protector
 - 3.2 몸통 회전차기 2점
 - 3.2 Two (2) points for a valid turning kick to the trunk protector
 - 3.3 머리 3점
 - 3.3 Three (3) points for a valid kick to the head
 - 3.4 머리 회전차기 4점
 - 3.4 Four (4) points for a valid turning kick to the head
- 4 득점은 전 3회전을 통산한다.
- 4 Match score shall be the sum of points of the three rounds.
- 5 득점의 무효: 공격자가 반칙 행위를 이용하여 가격했을 때 득점에 해당하여도 무효로 한다.
- 5 Invalidation of points: When a contestant performs a scoring attack that incorporated the use of prohibited acts, the points scored shall be annulled.

주-(1)

정확하게: 정해진 득점 부위와 기술의 바른 부위가 정확하게 접촉된 것을 말한다.

(Explanation #1)

Accurately: This means the proper aspect of a legal attacking technique, fully contacting the opponent within the designated limits of a legal target area.

주-(2)

강하게:

- a. 일반호구 사용 시: 상대가 상당한 타격을 받았을 때
- b. 전자호구 사용 시: 충격량은 전자 감응장치로서 측정되며, 기준 충격량은 체급 별, 남녀 별로 차이를 둔다.

(Explanation #2)

Powerfully:

- a. Trunk protector not equipped with electronic sensor: Sufficient power is demonstrated as the opponent's body is abruptly displaced by the impact of the strike.
- b. In the use of PSS: Force of impact is measured by the PSS with the level of force by which points are scored varying by weight division and sex.

(심판지침)

주심의 계수 판단의 기준: 득점으로 인한 넉다운 시, 주심은 선수의 부상 상태를 먼저 확인한 후 계수의 여부를 결정한다. 선수가 경기를 지속할 상황이 아니라고 판단되면 경기를 중단시키고 넉아웃 (K.O)를 선언한다. 득점이 아닌 타격으로 인한 넉다운 시 계수하지 않는다. 선수의 상태를 확인한 후 경기를 재개시키거나 혹은 또는 18조 '위험한 상태의 조치'에 따라 처리한다. 넉다운의 판정 기준은 본 규정 17조에 따른다.

(Guideline for officiating)

When a contestant is knocked down due to opponent's legitimate attack with valid point, the referee shall first check the status of the contestant and decide whether to count or not. If the referee determines that the contestant cannot continue the match, the referee may stop the match and declare the winner by K.O. When a contestant is knocked down by the opponent's legitimate attack without registration of valid point(s), the referee shall either resume the match after checking the status of the athlete or take action in accordance with the Article 18 'Procedure in the event of a Knock Down'. The criteria of "Knock-down" shall be in accordance with the Article 17.

주-(3)

득점의 무효: 정당한 경기 운영을 하지 않고 얻어진 득점은 무효로 한다는 규정이다. 이 때 주심은 벌칙의 선언과 함께 그 기술의 무효를 표시해야 한다.

(Explanation #3)

Invalidation of a point: It is a rule that points gained through illegal techniques or actions cannot be valid. In this case, the referee must indicate invalidation of the point by hand signal and declare the appropriate penalty.

(심판지침)

위와 같은 경우가 발생했을 때 주심은 즉시 갈려 선언을 하고 먼저 득점 무효 선언을 한다.

(Guideline for officiating)

If the above situation, the referee shall immediately declare "Kal-yeo" and shall first invalidated the point by hand signal, and then declare the appropriate penalty.

제13조 채점과 표출 Article 13 Scoring and publication

- 1 득점은 즉시 채점되어야 하며 채점된 점수는 즉시 표출되어야 한다.
1 Valid points shall be immediately recorded and publicized.
- 2 일반호구 사용 시 채점은 채점기나 채점표에 의해 부심이 채점한다.
2 In the use of body protectors not equipped with electronics, valid points shall be immediately recorded by each judge by using the electronic scoring instrument or judge's scoring sheet.
- 3 전자호구 사용 시:
3 In the use of electronic trunk protectors:
 - 3.1 몸통 부위의 채점은 전자호구에 부착된 발신기에 의해 자동 채점된다. 단, 몸통 부위에 대한 회전차기의 경우 "득점" 여부는 전자호구에 부착된 발신기에 의해 자동 채점되고 "회전"의 여부는 부심에 의해 채점된다.
3.1 Valid points scored on the mid-section of the trunk shall be recorded automatically by the transmitter in the electronic trunk protector. In case of a valid turning kick to the trunk protector, the "valid point" shall be scored automatically by the transmitter in the electronic trunk protector, while the "valid turn" shall be scored by the judges.
 - 3.2 머리 부위의 채점 혹은 주먹 공격에 대한 채점은 채점기 또는 채점표에 의해 부심이 채점한다. 머리 부위에 대한 '회전차기'의 경우 득점 여부와 회전 여부 모두 부심이 채점한다.
3.2 Valid points scored to the head or attack by fist shall be recorded by each judge using the electronic scoring instrument or by the judges scoring sheet. As per valid turning kick on the head, the judges shall score valid points and 'valid turn'.
- 4 3부심제 또는 4부심제일 때 2인 이상의 부심이 인정하는 점수를 유효득점으로 인정한다.
4 In case of using 4 judges or 3 judges, valid points shall be those scored by at least two or more judges.

(해설)

전자호구는 경기력 향상과 판정의 객관성 확보에 적합한 제품이어야 한다.

(Interpretation)

The electronic trunk protectors must meet all WTF requirements for the enhancement of competing ability and insurance of fair match outcome.

(해설)

즉시채점은 채점의 기본 원칙이다. 어떤 채점방식에서도 반드시 지켜져야 한다.

(Interpretation)

It is a principle of these rules that points shall be awarded immediately. This principle must be followed regardless of the scoring method used.

주-(1)

즉시채점: 즉시채점이란 득점이 이루어진 순간에 즉시 채점을 해야 함을 말하는 것으로서 기준시간 이후의 채점은 득점이 될 수 없다.

(Explanation #1)

Points shall be immediately recorded: Immediate scoring means awarding the point immediately after delivery of the scoring technique. Points awarded after a period of time has elapsed cannot be considered valid.

주-(2)

즉시표출: 즉시표출이란 부심이 채점한 점수가 즉시 공개되어야만 한다는 뜻으로 전광판을 통한 공개를 원칙으로 한다.

(Explanation #2)

Immediately recorded and publicized: A point having been awarded by the judges shall be immediately publicized on the scoreboard.

주-(3)

일반호구 사용 시의 채점: 모든 채점이 부심의 독자적인 판단에 의해서 이루어지며, 채점은 즉시 표출할 수

있도록 기계적 시설이 갖추어져야 한다. 단, 표출장치를 이용할 수 없을 때는 채점지로 하되 부심은 즉시 채점을 해야 하며, 채점 결과의 표출은 회전 말에 한다.

(Explanation #3)

Use of trunk protectors not equipped with electronic sensors: All scoring must be done according to the judge's own decision. There must be equipment available which is capable of immediately conveying the recorded point to the scoreboard. However, when electronic publication equipment is not available, the points shall be immediately recorded on the judge's scoring sheet and publicized at the end of the round.

주-(4)

전자호구 사용 시, 몸통에 대한 회전차기의 경우 전자호구에 부착된 발신기가 “득점”으로 인정하고 부심이 “회전”으로 인정하지 않았을 경우는 1점, 발신기가 “득점”으로 인식하지 않았을 경우는 부심의 “회전” 여부 판단에 관계없이 무득점으로 처리된다.

(Explanation #4)

In the case of using electronic trunk protectors, one (1) point shall be validated if the transmitter acknowledges the valid point and the judges do not give the point for a “valid turn”. In the event that the transmitter does not acknowledge the point, no point shall be given regardless of the judges' scoring of a “valid turn”.

(심판지침)

부심은 어떤 방식에 의한 경기에서도 즉시 채점의 원칙을 지켜야 한다. 회전 말의 채점 행위는 규정의 위반이다.

(Guideline for officiating)

The Judges will abide by the principle of immediate scoring regardless of the scoring system. Awarding a point at the end of the round is a violation of this regulation.

제14조 금지행위와 벌칙 Article 14 Prohibited acts and Penalties

- 1 금지행위에 대한 벌칙의 선언은 주심이 한다.
1 Penalties on any prohibited acts shall be declared by the referee.
- 2 벌칙은 경고와 감점으로 분류한다.
2 Penalties are divided into “Kyong-go (warning penalty)” and “Gam-jeom (deduction penalty)”.
- 3 “경고” 두 번은 상대 선수의 1득점으로 계산된다. 그러나 마지막 홀수가 되는 “경고”는 총득점 합계에 계산되지 않는다.
3 Two “Kyong-go” shall be counted as an addition of one (1) point for the opposing contestant. However, the final odd-numbered “Kyong-go” shall not be counted in the grand total.
- 4 “감점”은 상대 선수의 1득점으로 계산된다.
4 A “Gam-jeom” shall be counted as an additional point for the opposing contestant.
- 5 금지행위
5 Prohibited acts
 - 5.1 다음 행위를 금지행위로 간주하며, 이 행위를 범할 시 경고를 선언한다.
5.1 The following acts shall be classified as prohibited acts, and “Kyong-go” shall be declared.
 - 5.1.1 한계선 밖으로 나가는 행위
5.1.1 Crossing the Boundary Line
 - 5.1.2 선수가 경기를 회피하거나 지연시키는 행위
5.1.2 Avoiding or delaying the match
 - 5.1.3 넘어지는 행위
5.1.3 Falling down
 - 5.1.4 상대를 잡거나 끼거나 혹은 미는 행위
5.1.4 Grabbing, holding or pushing the opponent
 - 5.1.5 상대의 허리 아래 부위를 가격하는 행위
5.1.5 Attacking below the waist
 - 5.1.6 무릎 또는 이마로 상대를 가격하는 행위
5.1.6 Butting or attacking with the knee
 - 5.1.7 손으로 상대의 얼굴을 가격하는 행위
5.1.7 Hitting the opponent’s face with the hand
 - 5.1.8 선수, 코치가 바람직하지 못한 언동을 하는 행위
5.1.8 Uttering undesirable remarks or any misconduct on the part of a contestant or a coach
 - 5.1.9 유효한 공격을 피하거나 공격의 진행을 방해하기 위하여 무릎을 들어올리는 행위
5.1.9 Lifting the knee to avoid a valid attack or impede the progress of an attack
 - 5.2 다음 행위를 금지행위로 간주하며, 이 행위를 범할 시 감점을 선언한다.
5.2 The following acts shall be classified as prohibited acts, and “Gam-jeom” shall be declared.
 - 5.2.1 주심의 “갈려” 선언 후 상대를 가격하는 행위
5.2.1 Attacking the opponent after “Kal-yeo”
 - 5.2.2 넘어진 상대를 가격하는 행위
5.2.2 Attacking the fallen opponent
 - 5.2.3 공격한 발의 채공 시 팔을 걸거나 손으로 밀어 넘기는 행위
5.2.3 Throwing the opponent by grabbing or hooking the attacking foot in the air or by pushing the opponent with the hand
 - 5.2.4 손으로 상대의 얼굴을 고의적으로 가격하는 행위
5.2.4 Intentionally attacking the opponent’s face with the hand
 - 5.2.5 선수, 코치가 경기 진행을 방해하는 행위
5.2.5 A coach or a contestant interrupting the progress of the match
 - 5.2.6 선수, 코치가 바람직하지 못한 언동을 심하게 하는 행위
5.2.6 Violent or extreme remarks or behavior on the part of a contestant or a coach
 - 5.2.7 전자호구 사용 시, 매 회전 개시 전 주심은 선수의 전자호구 상태를 점검하며 선

수가 정상적인 기계 작동에 방해가 될만한 행위를 했다고 판단 시 감점을 부여할 수 있으며, 그 사안의 심각성에 따라 반칙패를 선언할 수도 있다.

5.2.7 Before each round of competition, the referee shall check whether any attempts were made to manipulate the scoring system and/or increase sensitivity of the sensing socks, or any other method, by the athlete. In the event that the referee finds intentional manipulation, the referee shall reserve the right to give “Gam-jeom” to the pertinent contestant and shall reserve the right to declare the violating athlete as the loser by penalty based on the degree of seriousness of the violation.

- 6 주심은 선수가 고의로 규칙을 부정하거나 심판의 지시를 따르지 않을 때는 1분 경과 후 반칙패를 선언할 수 있다.
- 6 When a contestant intentionally refuses to comply with the Competition Rules or the referee’s order, the referee may declare the contestant loser by disqualification after one (1) minute.
- 7 선수가 “경고” 여덟 번 또는 “감점” 4 번을 받으면 심판은 벌칙으로 그 선수를 패자로 선언한다.
- 7 When a contestant receives eight (8) “Kyong-go” or four (4) “Gam-jeom”, or in the event of any combination of Kyong-go and Gam-jeom that add up to minus four points, the referee shall declare the contestant loser by penalties.
- 8 경고와 감점은 전 3회전을 통산한다.
- 8 “Kyong-go” and “Gam-jeom” shall be counted in the total score of the three rounds.
- 9 주심이 경고나 감점을 선언할 경우 ‘시간’을 선언하여 경기 시간을 정지시키며 ‘계속’ 선언으로 경기 시간을 재개시킨다.
- 9 When the referee suspends a contest for the declaration of ‘Kyong-go’ or ‘Gam-jeom’, the contest time shall not be counted from the moment of the referee’s declaration of ‘Shi-gan’ until ‘Kye-sok’ is declared for resumption of the contest.

(해설)

본 경기규칙이 금지행위를 정하여 처벌하는 목적은,
첫째, 선수의 보호와;
둘째, 공정한 경기의 운영’
셋째, 바람직한 기술 발전의 유도를 그 목적으로 하고 있다.

(Interpretation)

Objectives in establishing the prohibited acts and penalties,

- (1) To protect the contestants;
- (2) To ensure fair contest management;
- (3) And to encourage appropriate or ideal techniques

주-(1)

“경고” 두 번은 상대 선수에게 1점의 추가로 계산된다. 그러나 마지막 홀수가 되는 “경고”는 총 점수에 고려하지 않는다. “경고” 두 번 마다 위반이 같은 행위이든 다른 행위이든 상관 없이, 어느 회전에서든 상관 없이 상대선수에게 추가 점수로 계산된다.

(Explanation #1)

Two “Kyong-go” shall be counted as an addition of one (1) point for the opposing contestant. However, the final odd-numbered “Kyong-go” shall have no value in the total score. Every two (2) “Kyong-go” shall be counted as an additional point for the opposing contestant, regardless of whether the committed violations are the same or different acts, and regardless of the round in which they occur.

주-(2) 경고사항

(Explanation #2)

Prohibited acts resulting in a Kyong-go penalty

- i. 한계선 밖으로 나가는 행위:
“경고”는 선수의 양 발이 한계선을 넘을 때 선언된다. 선수가 상대 선수의 금지 행위로 인해 한계선을 넘으면 “경고”는 선언되지 않는다.
- i. Crossing the Boundary Line:
A “Kyong-go” shall be declared when both feet of a contestant cross the Boundary Line. No “Kyong-go” will be declared if a

contestant crosses the boundary Line as a result of a prohibited act by the opposing contestant.

ii. 선수가 경기를 회피하거나 지연시키는 행위:

선수가 공격의 의사 없이 경기를 회피하거나 고의로 경기를 지연시키는 행위로 양 선수 중에 보다 방어적인 자세와 뒤로 물러서는 한 선수를 가려 벌칙을 선언한다. 두 선수가 5초 동안 움직이지 않고 그대로 있다면 주심은 "Fight" 지시 신호를 보낸 후 10초 동안 원래 위치에서 뒤로 움직인 선수에게 경고를 부여하고 두 선수 모두 움직이지 않았다면 두 선수 모두에게 경고를 부과한다.

상대방의 공격을 회피할 목적으로 등을 돌려 피하는 행위 외에도 몸을 허리 이하로 숙여서 피하거나 상대방에게서 시선을 완전히 떼고 웅크려서 피하는 행위도 이 조항에 준하여 경고를 부과한다.

상대가 행한 공격 행위를 반칙 행위인 것으로 판단하게 할 의도로 지나치게 아픔을 과장하거나 가 격된 부위를 사실과 다르게 하여 고통을 표시하거나 또는 경기 시간을 고의로 지연시키기 위해 아픔을 과장하는 행위 등은 경기 정신에 어긋나는 행위로 보아서 처벌한다. 이 경우 주심은 5초 간격으로 두 차례에 걸쳐 경기 속행을 지시한 후 경고를 부여한다.

또한 선수가 어떠한 이유로든 (보호장비의 위치를 조정하기 위한 목적 등) 주심에게 경기의 중단을 요구하거나 경기 중 코치에게 비디오관독을 하도록 요청하는 행위 등도 경기를 지연시키려는 의도로 파악하여 경고를 부여한다.

ii. Avoiding or delay the match:

This act involves stalling with no intention of attacking. A contestant who continuously displays a non-engaging style shall be given a penalty. However, the referee shall distinguish intentional avoidance from tactical defense, and the penalty shall not be given for tactical defense. If both contestants remain inactive after five (5) seconds, the center referee will signal the "Fight" command. A "Kyong-go" will be declared: On both contestants if there is no activity from them 10 seconds after the command was given; or on the contestant who moved backwards from the original position 10 seconds after the command was given.

Turning the back to avoid the opponent's attack and should be punished as it expresses the lack of a spirit of fair play and may cause serious injury. The same penalty should also be given for evading the opponent's attack by bending below waist level or crouching.

'Pretending injury' means exaggerating injury or indicating pain in a body part not subjected to a blow for the purpose of demonstrating the opponent's actions as a violation, and also exaggerating pain for the purpose of elapsing the match time. In this case, the referee shall give the indication to continue the match to the contestant two times in five (5) seconds intervals, and then shall give a "Kyong-go" penalty unless the contestant follows his/her instructions.

"Kyong-go" shall also be given to the athlete who asks the referee to stop the contest for any reason (for instance, in order to adjust position of protective equipment) or ask his/her coach to request for video replay

iii. 넘어지는 행위:

고의적으로 넘어지는 행위에 대해서는 즉각 경고를 부여한다. 상대의 반칙 행위로 인하여 넘어졌을 경우에는 경고 처리하지 않고 반칙을 범한 선수에게만 벌칙을 부여한다. 반칙 행위가 아닌 행위에 의해 넘어졌을 경우 넘어진 선수에게는 재발 시 경고를 부여한다. 미끄러지거나 혼전 중에 걸려 넘어진 경우는 예외로 한다.

iii. Falling down:

'Kyong-go' shall be immediately declared in the case of intentional falling down. In the case that a contestant falls down due to the opponent's prohibited acts; 'Kyong-go' penalty shall not be given to the fallen contestant, while a penalty shall be given to the opponent. In the event a contestant falls as a result of incidental contact with the opponent, "Kyong-go" shall be given to the fallen contestant only for repeated falling. As for unintentional falling down during an exchange of technique, no penalty shall be given.

iv. 상대를 잡거나 끼거나 미는 행위:

상대 선수의 신체 또는 도복이나 보호용구의 일부를 손으로 잡거나 또 상대 선수 공격을 방어하는 과정에서 다리나 발을 잡거나 팔 위에 거는 행위도 '잡는 행위'에 적용시켜 처벌해야 한다. '끼는 행위'란 상대의 움직임을 방해할 목적으로 손이나 팔로써 상대의 어깨 위를 누르거나 겨드랑이 또는 상대의 팔 위를 끼는 행위를 말한다. 경기 중 선수가 상대방의 겨드랑이 이상으로 손이나 팔을 넣어 있을 때는 언제나 이 조항에 적용시켜 벌칙을 선언할 수 있다. 상대를 미는 행위는 밀어서 상대의 중심을 흐트러서 공격하려 할 때, 밀어서 상대의 공격을 방해하거나 상대로 하여금 정상적인 기술 발휘를 못하게 하려 할 때, 상대의 공격한 다리를 어깨 위, 또는 방어한 팔 위에 걸어두고 미

는 행위, 손바닥, 팔꿈치나 어깨, 몸, 머리 등을 이용하는 행위를 포함한다.

iv. Grabbing, holding or pushing the opponent:

This includes grabbing any part of the opponent's body, uniform or protective equipment with the hands. It also includes the act of grabbing the foot or leg or hooking either one on top of the forearm. Holding includes pressing the opponent's shoulder with the hand or arm, hooking the opponent's body with the arm with the intention of hindering the opponent's motion. If, during the competition the arm passes beyond the opponent's shoulder or armpit for the above-mentioned purpose, a penalty must be declared. Pushing acts include pushing to displace the opponent's balance for the purposes of gaining an advantage in attacking, pushing to hinder the opponent's attack or hinder the normal execution of technique and pushing with the palm, elbow, shoulder, trunk or head, etc.

v. 허리 아래 부위를 공격하는 행위: 허리 아래 부위에 대한 고의적 공격은 처벌한다. 허리 아래 부위를 가격 당하게 된 원인이 가격 당한 자에게 있을 때나 양 선수의 정상적인 기술 발휘 과정에서 일어난 가격은 처벌되지 않는다. 이 조항은 또한, 상대의 공격을 막거나 방해할 목적 또는 정상적인 기술 발휘가 아닌 상황에서 상대의 허벅지 또는 무릎, 정강이 등 다리 부위를 차거나 강하게 밟거나 하는 행위를 포함한다.

v. Attacking below the waist:

This action applies to an intentional attack on any part below the waist. When an attack below the waist is caused by the recipient in the course of an exchange of techniques, no penalty will be given. This article also applies to strong kicking or stamping actions to any part of the thigh, knee or shin for the purpose of interfering with the opponent's technique.

vi. 무릎 또는 이마로 가격하는 행위:

접근 상태에서 명백히 의도적으로 무릎으로 가격하거나 버티는 행위를 말한다. 단, 발기술을 발휘하여 공격하는 순간 상대방이 앞으로 들어오거나 공격자의 의도와는 달리 거리가 맞지 않아 무릎 부위가 부득이 상대를 가격하게 된 경우나 고의성이 없는 우연한 버티는 여기에서 제외한다.

vi. Butting or attacking with the knee:

This article relates to an intentional butting or attacking with the knee when in close proximity to the opponent. However, contact with the knee that happens in the following situations cannot be punished by this article.

- When the opponent rushes in abruptly at the moment a kick is being executed
- Inadvertently, or as the result of a discrepancy in distance in attacking.

vii. 손으로 얼굴을 가격하는 행위:

손 또는 팔이나 팔꿈치 등으로 상대의 얼굴을 가격하는 행위를 말한다. 그러나 가격 당한 선수가 부주의에 의하여 가격 당한 경우, 즉 지나치게 숙이거나 주의 없이 몸을 돌리는 등으로 인해 불가항력으로 가격한 경우는 제외된다.

vii. Hitting the opponent's face with the hand:

This article includes hitting the opponent's face with the hand (fist), wrist, arm, or elbow. However, unavoidable actions due to the opponent's carelessness such as excessively lowering the head or carelessly turning the body cannot be punished by this article.

viii. 선수, 코치가 바람직하지 못한 언동을 하는 행위:

여기에서 바람직하지 못한 언동이란 경기 중에 선수나 코치가 아마추어 경기인, 또한 태권도인으로서 행해서는 안될 언어 또는 태도, 행동 등을 말한다. 예를 들면 경기 중에 경기의 진행을 방해하는 행위, 주부심의 판정이나 경기 진행에 대하여 적법한 절차가 아닌 방식으로 비난 또는 항의하는 행위, 상대 선수나 코치를 모욕하는 행위, 코치의 정상적인 지도가 아닌 지나치게 소란스러운 행위, 기타 경기에 불필요한 또는 바람직하지 못한 행위를 하거나 경기 자체에 정상적으로 임하지 않는 행위 등을 말한다.

이 조항은 후항 감점사항 5.2.6 과 연관되는 조항으로서 그 행위가 몹시 부당하거나 또는 행위 자체가 심하게 행해질 때는 감점 선언을, 부당성이나 행위의 정도가 경미할 때는 경고 선언을 한다. 그러나 경미한 행위일지라도 경고 선언 후 재차 범할 때는 감점 선언을 할 수 있다. 이 때에도 경, 중의 판단은 오직 주심의 권한이며 그 결정에 대하여 다른 사람은 항의할 수 없다. 선수 또는 코치가 회전 간 휴식 시간 중에 이러한 행위를 할 때는 주심은 회전 간 일지라도 즉시 벌칙을 선언할 수 있으며 이는 다음 회전에 기록된다.

코치가 코치지정구역을 벗어나거나 지정석에서 일어설 경우 경고가 부과된다.

viii. Uttering undesirable remarks or any misconduct on the part of a contestant or a coach:

In this instance, the undesirable behavior includes physical actions or attitudes which cannot be accepted from a contestant or a coach as amateur sportsmen or Taekwondoists. Details of these actions are as follows.

- Any actions interfering with the progress of the contest
- Any action or behavior severely criticizing the referee's decision or any match officiating using unsanctioned methods
- Physical or verbal behavior insulting the opposing contestant or coach
- Loud or excessive coaching
- When any unnecessary or undesirable act with regard to the contest, or any behavior regarding the contest itself which is not within normally accepted limits, is committed

** This article must be understood in relation to "Gam-jeom" sub-article 5.2.6 regarding the degree of severity and intentionality of the action. In severe cases, sub-article 4 is applied and in less severe cases, this sub-article is used. However, if the less severe cases are repeatedly seen, sub-article 4 may be used to penalize them. Distinguishing the above cases is the sole authority of the referee. When misconduct is committed by a contestant or a coach during the rest period, the referee can immediately declare the penalty and that penalty shall be recorded on the next round's results.

The coach shall be given "Kyong-go" when he/she leaves the 1m x 1m marked Coach's Zone or is not seated in coach's seat.

주-(3)
감점사항

(Explanation #3)

Prohibited acts resulting in a Gam-jeom penalty

- i. 주심의 '갈려' 선언 이후 상대 선수를 가격하는 행위:
이 행위는 매우 위험한 행위로써 상대 선수에게 심한 상해를 입힐 가능성이 많은 것이다. '갈려' 선언 이후 상대는 순간적으로 무방비 상태에 있기 쉬울 뿐 아니라 이 행위는 태권도 선수로서 해서는 안 될 야비한 행위에 속하는 것으로서 올바른 경기 정신에 어긋나는 행동이기도 하다. 이와 같은 이유로 해서 '갈려' 선언 이후 상대방에 대한 공격은 고의, 비 고의를 가릴 필요가 없이 벌칙을 선언한다. 또 상대에 대한 공격이 경미하거나 또한 실제로 타격을 가하지는 않고 공격하는 척 하는 행위라 할지라도 그 행위 자체가 고의성이 있거나 경기 정신에 어긋나는 적대적 감정으로 행했다고 판단될 때는 단호하게 감점을 선언한다.
- i. Attacking the opponent after "Kal-yeo": This action is extremely dangerous due to the high probability of injury to the opponent. The danger arises from the following:
 - After "Kal-yeo", the opponent might, in that moment, be in an immediate defenseless state
 - The impact of any technique which strikes a contestant after "Kal-yeo" will be greater. These types of aggressive actions toward a contestant are not in accordance with the spirit of Taekwondo competition. In this regard, penalties should be given for intentionally attacking the opponent after "Kal-yeo" regardless of degree of impact. A Gam-jeom penalty should also be given in case a contestant pretends to attack the opponent after "Kal-yeo".
- ii. 넘어진 상대를 가격하는 행위:
이 행위는 매우 위험한 행위로서 상대 선수에게 심한 상해를 입힐 가능성이 많은 것이다. 넘어진 상대는 순간적으로 무방비 상태에 있기 쉽고 또 낮은 위치에 있는 상대의 신체 부위에 가해지는 발기술의 위력은 강하게 가해지기 마련이므로 그 위험성이 더욱 크다. 뿐만 아니라 넘어진 상대를 공격하는 행위는 태권도 선수로서 해서는 안 될 야비한 행위에 속하는 것으로서 올바른 경기 정신에 어긋나는 행동이기도 하다. 이와 같은 이유로 해서 넘어진 상대에 대한 공격은 고의, 비 고의를 가릴 필요가 없이 벌칙을 선언한다. 또 넘어진 상대에 대한 공격이 경미하거나 또한 실제로 타격을 가하지는 않고 공격하는 척하는 행위라 하더라도 그 행위 자체가 고의성이 있거나 경기 정신에 어긋나는 적대적 감정으로 행해졌다고 판단될 때는 단호하게 감점 선언을 한다.
- ii. Attacking the fallen opponent:
This action is extremely dangerous due to the high probability of injury to the opponent. The danger arises from the following:
 - The fallen opponent is in an immediate defenseless state
 - The impact of any technique which strikes a fallen contestant will be greater due to the contestant's position. These types of aggressive actions toward a fallen opponent are not in accordance with the spirit of Taekwondo and as such are not appropriate to Taekwondo competition
- iii. 상대가 공격한 발의 체공 시 팔을 걸거나 손바닥으로 밀어 넘기는 행위:
상대 선수의 공격을 방해할 목적으로 공격해 온 발을 팔로 걸어 넘기거나 손바닥으로 밀어 넘기는 행위를 말한다.

- iii. Throwing the opponent by grabbing or hooking the attacking foot in the air or by pushing the opponent with the hand or action to interfere with the opponent's attack by grabbing the opponent's foot in the air by or pushing with the hand
- iv. 손으로 상대의 얼굴을 고의적으로 가격하는 행위:
다음과 같은 주먹 공격에 대해 감점이 주어지며 이는 전적으로 주심의 판단에 따른다.
 - 주먹의 출발점이 어깨선 위일 때
 - 주먹의 공격 방향이 위 쪽을 향할 때
 - 기술 교환 없이 상해를 입힐 목적으로 접근 상태에서 얼굴을 타격할 때
- iv. Intentionally attacking the opponent's face with the hand:
A Gam-jeom penalty shall be given at the referee's discretion for any of the following:
 - When the starting point of the fist attack was over the shoulder
 - When the fist attack was made upward
 - When the attack was made from a close distance for the purpose of causing an injury, not as a part of a technical exchange
- v. 선수나 코치가 경기 진행을 방해하는 행위:
코치가 지정된 코치 석을 떠나 지나치게 소란스럽게 하거나 임의로 경기장을 이탈하는 행위, 경기 진행을 방해할 목적 또는 판정에 대한 시위의 목적으로 경기장 주변을 배회하는 행위가 이에 포함되며, 선수, 코치가 득, 감점을 유도하거나 방해할 목적으로 심판원의 고유 권한을 침해하거나 경기의 진행을 방해하는 행위도 이에 포함된다. 이 행위가 휴식 시간에 이루어졌을 경우, 주심은 즉각 '감점'을 선언하고 이는 다음 회전에 기록된다.
- v. A coach or contestant interrupting the progress of the match:
 - When a coach leaves the designated coach's mark during the match creating a disturbance or intentionally leaves the competition area
 - When a coach goes around the competition area with the purpose of interfering with the progress of the match or of making a protest against the referee's decision
 - When a coach or a contestant threatens the refereeing officials or infringes on the refereeing officials' authority
 - When a coach or a contestant protest in an illegal way and interrupt the progress of the match
- vi. 선수, 코치가 바람직하지 못한 언동을 심하게 하는 행위:
(경고사항 5.1.8 참조)
- vi. Violent or extreme remarks or behavior on the part of a contest or a coach:
Refer to the sub-article '5.1.8' of Kyong-go penalties.

주-(4)

심판은 벌칙으로 그 선수를 패자로 선언할 수 있다. 심판은 선수나 코치가 태권도 시합에서 행동의 기본 원칙, 경기 규칙의 기본 원칙 또는 심판 지시를 무시하거나 위반할 때 "경고" 여덟 번 또는 '감점' 4 번의 누적 없이 패자를 선언할 수 있다. 특히 선수가 심판의 경고 지시에도 불구하고 상처를 입히려는 의도가 보이거나 명백한 위반을 범하면 그러한 선수는 벌칙으로 즉시 패자로 선언될 수 있다.

(Explanation #4)

The referee may declare the contestant the loser by disqualification. The referee can declare a contestant loser without the accumulation of eight (8) "Kyong-go" or four (4) "Gam-jeom" when the contestant or coach ignores or violates the basic principles of conduct in Taekwondo competition, the fundamental principles of the Competition Rules or referee's directives. Particularly, if the contestant shows the intention to injure or commit a flagrant violation in spite of the referee's cautionary directives, such a contestant must immediately be declared loser by disqualification.

주-(5)

선수는 "경고" 여덟 번 "감점" 4번을 받으면 자동적으로 패자로 선언된다. 그런 경우에 심판은 상대 선수를 승자로 선언한다.

(Explanation #5)

When a contestant receives eight (8) "Kyong-go"s or four (4) "Gam-jeom"s, he/she is automatically declared the loser. In this instance, the referee must declare the opposing contestant the winner.

제15조 썬데스와 우세의 판정 Article 15 Sudden Death and Decision of Superiority

- 1 3회전까지 승패를 가리지 못할 경우 1분 휴식 후 4회전 연장전을 실시한다. 이 경우 3회전까지의 점수 및 벌칙사항은 무효로 처리하고 4회의 점수만으로 판정을 한다.
1 In the event the winner cannot be decided after 3 rounds, a 4th round will be conducted. In this case, all scores and penalties awarded during the first three (3) rounds shall be void, and the decision shall be made only by the result of the 4th round.
- 2 4회전 연장전 실시할 경우 3회전까지의 점수 및 벌칙사항은 무효로 처리하고 4회의 점수만으로 판정을 한다.
2 In case of a contest advances to a 4th round, all scores and penalties awarded during the first three (3) rounds shall be void, and the decision shall be made only by the result of the 4th round.
- 3 연장전은 선득점을 취득한 선수가 승자이다.
3 The first contestant to score a point in the extra round shall be declared the winner.
- 4 4회전도 동점으로 종료될 경우 심판원 전원이 제4회전의 경기의 주도권을 기준으로 우세를 판정한다.
4 In the event that neither contestant has scored a point after the completion of the 4th round, the winner shall be decided by superiority as determined by the refereeing officials. The final decision shall be based on the criterion of superiority for the 4th round only.
- 5 4심제에서 우세의 판정 시 2:2일 경우 주심이 승자를 결정할 권한을 갖는다.
5 In case of using 4 refereeing officials (1 Referee and 3 corner judges), the referee can break the tie when the decision is tied with 2:2 among all refereeing officials.

주-(1)

우세승 판정의 기준은 4회전에서의 경기주도권, 선제공격이 많은 자, 기술 발휘 횟수, 고난도 기술 횟수, 경기 매너 순으로 한다.

(Explanation #1)

Decision of superiority shall be based on the initiative shown during the 4th round. The initiative is judged by technical dominance of an opponent through aggressive match management, the greater number of techniques executed the use of the more advanced techniques both in difficulty and complexity and display of the better competition manner.

(심판지침)

우세승의 결정을 해야 할 경우 절차는 다음과 같다.

- 1) 심판원은 경기에 입할 때 반드시 우세판정표를 지참한다.
- 2) 우세승 판정을 해야 할 경우 주심은 각 부심에게 “우세 기록”이라고 외친다.
- 3) 주심의 “우세 기록” 선언이 있으면 부심 전원은 반드시 머리를 숙이고 10초 이내에 기록을 마치고 기록표에 본인의 서명을 한다. 주심에게 제출한다.
- 4) 주심은 부심의 우세판정표를 받아 종합 기록을 한 후 승패를 선언한다.
- 5) 승패 선언 후 주심은 우세판정표를 기록원에게 전달하고 기록원은 세계태권도연맹 기술대표에게 전달한다.

(Guideline for officiating)

The procedure for superiority decision shall be as follows.

- 1) Prior to the contest, all refereeing officials take the superiority card with them.
- 2) When a match is to be decided by superiority, the referee shall declare “Woo-se-girok (Record Superiority)”.
- 3) Upon the referee’s declaration, the judges shall record the winner within 10 seconds sign, and give it to the referee.
- 4) The referee shall collect all superiority cards, record the final result, and then declare the winner.
- 5) Upon declaration of winner, the referee shall hand over the cards to the recorder and the recorder shall submit the cards to the Technical Delegate of World Taekwondo Federation.

제16조 경기결과판정 Article 16 Decisions

- 1 케이오승
1 Win by Knock-out (KO)
- 2 주심직권승
2 Win by Referee Stops Contest (RSC)
- 3 최종점수승
3 Win by final score (PTF)
- 4 점수차승
4 Win by point gap (PTG)
- 5 써든데스승
5 Win by Sudden Death (SDP)
- 6 우세승
6 Win by Superiority (SUP)
- 7 기권승
7 Win by withdrawal (WDR)
- 8 실격승
8 Win by disqualification (DSQ)
- 9 반칙승
9 Win by referee's punitive declaration (PUN)

주-(1) 케이오승:

상대방의 정당한 공격에 의한 득점에 의해 낙다운되어 주심이 “여덟”을 셀 때까지 위험한 상태에 처한 선수가 경기지속의 의사를 취하지 못할 때, 또는 경과 시간에 관계 없이 주심의 판단으로 경기 속행이 어렵다고 판단되었을 때 주심이 선언하는 승리

(Explanation #1)

Win by Knock-out:

The referee shall declare this result when a contestant, who has been knocked down by the opponent's legitimate technique with valid point(s), cannot demonstrate the will to resume the contest by the count of “Yeo-dul”, and when the referee determines the contestant is not able to resume the competition, this result may be declared before 10 seconds have elapsed.

주-(2)

주심직권승:

주심의 판단으로나 또는 의사의 자문에 의해 한 선수가 경기를 더 이상 속행할 수 없다고 판단했을 때, 또는 1분 제시 이후에도 경기 속행이 불가능 했을 때, 또는 주심의 경기 속행 지시를 따르지 않을 때 선언하는 승리

(Explanation #2)

Referee Stop Contest:

If it is determined by the judgment of the referee or Commission Doctor that a contestant cannot continue, even after the one minute recovery period, or when a contestant disregards the referee's command to continue, the referee shall declare the contest stopped and the other contestant the winner.

주-(3)

점수차승:

2회전 종료 시점 또는 3회전 중 언제라도 12점 차가 날 경우 주심은 경기를 중단시키고 승자에게 점수차승을 선언한다.

(Explanation #3)

Win by point gap: In case of 12 points difference between two athletes at the time of the completion of 2nd round and/or at any time during the 3rd round, the referee shall stop the contest and shall declare the winner by point gap.

주-(4)

기권승: 상대방 경기 포기로 인하여 얻는 승리

- 한 선수가 부상 또는 기타 이유로 혹은 자의로 경기를 포기하였을 때
- 회전 간 휴식을 한 후 계속 경기에 응하지 않을 때
- 코치가 임의로 자기 소속 선수의 열세로 더 이상 경기를 속행 시킬 필요가 없다고 판단하여 경기장 내로 수건을 던졌을 때

(Explanation #4)

Win by withdrawal: The winner is determined by withdrawal of the opponent.

- When a contestant withdraws from the match due to injury or other reasons
- When a contestant does not resume the match after the rest period or fails to respond to the call to begin the match
- When the coach throws a towel into the court to signify forfeiture of the match

주-(5)

실격승: 상대 선수가 선수 자격의 결격 또는 상실했을 때나 계체에 실격함으로써 내려지는 승리

실격승의 사유에 따라 다른 조치를 취한다.

- i. 선수가 추첨 후 계체에 불참하였거나 계체를 통과하지 못했을 경우 이 사실은 모든 기술임원과 관계자에게 사전에 통보된다. 해당 경기에는 심판이 배정되지 않고 상대 선수도 시합을 위해 입장해 있을 필요가 없다.
- ii. 선수가 계체는 통과하였으나 코치석에 나타나지 않았을 경우에는 배정된 심판과 상대 선수가 입장하여 대기하다가 주심이 상대 선수의 승리를 선언한다. 자세한 절차는 10조 4.1에 따른다.

(Explanation #5)

Win by disqualification: This is the result determined by the contestant's failure in weigh-in or when a contestant loses contestant status before the competition begins.

The follow-up actions should be different in accordance with the reason of disqualification.

- i. (In the event that athletes have not passed or did not show at weigh-in after draw: The result should be reflected on the draw sheet and the information should be provided to technical officials and all relevant persons. Referees will not be assigned for this match. The opponent of athletes that did not pass or show at weigh-in will not need to appear at the court to compete.
- ii. In the event that an athlete passed weigh-in but did not appear at the Coach's zone: The assigned referee and opponent shall be waiting in their position until the referee declares the opponent a winner of the match. Detailed procedure is stipulated in 4.1 of Article 10.

주-(6)

반칙승: 이것은 "경고" 8 번, "감점" 4 번 누적 후 심판이 선언한 또는 경기 규칙 제14조 7항에 따라 심판의 결정으로 선언된 결과이다.

(Explanation #6)

Win by the referee's punitive declarations: This is the result declared by the referee after the accumulation of eight (8) "Kyong-go" or four (4) "Gam-jeom" or by the referee's decision according to Article 14.7 of Competition Rules.

제17조 위험한 상태 Article 17 Knock Down

- 1 타격으로 인하여 발바닥을 제외한 신체의 일부분이 바닥에 닿고 있을 때
1 When any part of the body other than the sole of the foot touches the floor due to the force of the opponent's technique
- 2 공격이나 방어의 의사 없이 비틀거리고 있을 때
2 When a contestant is staggered and shows no intention or ability to continue
- 3 강한 타격으로 인하여 주심이 경기를 지속할 수 없다고 인정했을 때
3 When the referee judges that the contest cannot continue as the result of being struck by a legitimate technique

주-(1)

위험한 상태:

타격에 의한 충격으로 쓰러지거나 쓰러지지 않았더라도 중심을 잡지 못하고 비틀거릴 때는 위험한 상태로 본다. 또 주심이 계속 경기진행이 위험을 초래하거나 일시적으로 선수의 보호가 필요하다고 판단할 만한 타격을 있을 때는 이를 위험한 상태로 처리할 수 있다.

(Explanation #1)

A knock down:

This is the situation in which a contestant is knocked to the floor or is staggered or unable to respond adequately to the requirements of the match due to a blow. Even in the absence of these indications, the referee may interpret as a knock down, the situation where, as the result of contact, it would be dangerous to continue or when there is any question about the safety of a contestant.

제18조 위험한 상태에 대한 조치
Article 18 Procedure in the event of a Knock Down

- 1 유효 부위에 정당한 가격으로 인하여 위험한 상태를 보일 때 주심은 다음과 같은 조치를 취한다.
- 1 When a contestant is knocked down as the result of the opponent's legitimate attack, the referee shall take the following measures.
 - 1.1 “갈려”로 가격 선수를 먼 거리에 위치하도록 한다.
1.1 The referee shall keep the attacker away from downed contestant by declaration of “Kal-yeo (break)”.
 - 1.2 주심은 위험한 상태에 처한 선수에게 큰 소리로 “하나”, “둘” “열” 까지를 1초 간격으로 세며 이를 수신호로 알린다.
1.2 The referee shall count aloud from “Ha-nah (one)” up to “Yeol (ten)” at one second intervals towards the downed contestant, making hand signals indicating the passage of time.
 - 1.3 주심은 계수하는 도중 위험한 상태에 처한 선수가 일어나 경기 지속 의사를 표시하더라도 여덟을 셀 때까지 선수를 쉬게 하며 선수의 회복을 확인한 후 경기를 계속하게 한다.
1.3 In case the downed contestant stands up during the referee's count and desires to continue the fight, the referee shall continue the count up to “Yeo-dul (eight)” for recovery of the contestant. The referee shall then determine if the contestant is recovered and, if so, continue the contest by declaration of “Kye-sok (continue)”.
 - 1.4 주심은 “여덟”을 셀 때까지 위험한 상태에 처한 선수가 경기 지속 의사를 취하지 못하면 이를 패자 (K.O)로 한다.
1.4 When a contestant who has been knocked down cannot demonstrate the will to resume the contest by the count of “Yeo-dul (eight)”, the referee shall announce the other contestant winner by K.O.
 - 1.5 주심이 계수하는 도중 시간이 종료되어도 계수는 계속한다.
1.5 The count shall be continued even after the end of the round or the expiration of the match time.
 - 1.6 양 선수가 동시에 위험한 상태에 처한 경우 그 중 1명이 위험한 상태에 있는 한 계수는 계속된다.
1.6 In case both contestants are knocked down, the referee shall continue counting as long as one of the contestants has not sufficiently recovered.
 - 1.7 양 선수가 동시에 위험한 상태에 처해 “열”을 셀 때까지 회복되지 않았을 경우 위험한 상태에 처하기까지의 점수로 승패를 결정한다.
1.7 When both contestants fail to recover by the count of “Yeol”, the winner shall be decided by the match score before the occurrence of Knock Down.
 - 1.8 주심은 선수가 위험한 상태에 이르렀다고 판단되면 계수 없이 또는 계수 도중이라도 승패를 결정할 수 있다.
1.8 When it is judged by the referee that a contestant is unable to continue, the referee may decide the winner either without counting or during the counting.
- 2 사후조치: 어느 부위든 심한 부상으로 경기 속행이 불가능했던 선수가 30일 이내에 경기에 출전하기 위해서는 해당국가협회가 지정한 의사가 신체 이상이 없다는 확인서를 제출하여 세계태권도연맹 의무위원장으로부터 승인을 득해야 한다.
- 2 Procedures to be followed after the contest: Any contestant who could not continue the match as a result of a serious injury regardless of any parts of the body cannot enter competition within thirty (30) days without approval of the WTF Medical Chairman after submission of a statement from the physician designated by the pertinent national federation.

주-(1)

먼 거리에 위치토록 한다.

일반적으로 선수 위치를 말한다. 그러나 다운된 선수가 상대 선수의 위치 주위에 있을 때는 가격 선수를 자기 코치석 앞의 주의선상에 위치하도록 한다.

(Explanation #1)

Keep the attacker away:

In this situation the standing opponent shall return to the respective contestant's mark, however, if the downed contestant is on or near the opponent's contestant's mark, the opponent shall wait at the attention line in front of his/her coach's chair.

(심판지침)

주심은 경기 진행 중에 갑자기 일어나는 강한 타격과 그로 인한 위험한 상태 즉, 넉다운 또는 스탠딩다운의 상황에 대해 기민한 판단으로 대처할 수 있어야 한다. 이러한 때에는 주저 없이 즉시 갈려 선언 후 지체 없이 계수를 시작해야 한다. 특히 스탠딩다운의 판단이 충격에 의해서가 아니라 타격의 힘에 의해 밀려 넘어진 다운의 경우 판단을 주저하거나 때로는 계수 없이 경기를 속행시키는 경우가 있다. 위험한 상태에 대한 판단과 계수에 민첩성과 단호함을 갖추어야 한다.

(Guideline for officiating)

The referee must be constantly prepared for the sudden occurrence of a knock down or situation where the contestant is staggered, which is usually characterized by a powerful blow accompanied by dangerous impact. In this situation, the referee must declare "Kal-yeo" and begin the count without any hesitation.

주-(2)

..... 경기 지속 의사를 표시하더라도 여덟을 셀 때까지 선수를 쉬게 하며:

계수를 하는 가장 중요한 목적은 선수를 보호하기 위한 것이다. 선수가 비록 여덟 이전에 경기 지속 의사를 표시하더라도 여덟까지 세기 전에 경기를 속행시킬 수 없다. 계수를 여덟까지 하는 것은 주심이 임의로 바꿀 수 없는 강제 조항이다.

(Explanation #2)

In case the downed contestant stands up during the referee's count and desires to continue the fight:

The primary purpose of counting is to protect the contestant. Even if the contestant desires to continue the match before the count of eight is reached, the referee must count until "Yeo-dul (eight)" before resuming the match. Counting to "Yeo-dul" is compulsory and cannot be altered by the referee.

*Count from one to ten: *Ha-nah, Duhl, Seht, Neht, Da-seot, Yeo-seot, Il-gop, Yeo-dul, A-hop, Yeol.*

주-(3)

선수의 회복을 확인한 후 경기를 계속한다.

여덟을 셀 때까지 주심은 선수의 회복 여부에 대한 판단을 마쳐야 한다. 여덟 이후의 확인은 단순한 점검이다. 짧은 순간에 확인하고 바로 경기의 속행을 명해야 한다.

(Explanation #3)

The referee shall then determine if the contestant has recovered and, if so, restart the contest by the declaration of "Kye-sok":

The referee must ascertain the ability of the contestant to continue while he/she counts until eight. Final confirmation of the contestant's condition after the count of eight is only procedural and the referee must not needlessly pass time before resuming the contest.

주-(4)

주심이 여덟을 셀 때까지 위험한 상태에 처한 선수가 경기 지속 의사를 취하지 못하면 이는 패자 (K.O)로 한다:

경기지속 의사를 선수가 겨루기 자세로 서서 겨눈 양 주먹을 가볍게 흔들어 주는 것을 말한다. 계수 여덟까지 선수가 경기지속 의사를 표하지 않으면 주심은 아홉, 열을 셀 후 상대 선수에게 승리를 선언한다. 여덟 이후의 경기지속 의사는 아무 효력을 가질 수 없다. 또 비록 경기지속 의사를 표했을 지라도 선수가 대전을 계속할 수 없다고 판단될 때는 열까지 셀 다음 경기 결과를 선언할 수 있다.

(Explanation #4)

When a contestant who has been knocked down cannot express the will to resume by the count of "Yeo-dul", the referee shall announce the other contestant winner by K.O. after counting to "Yeol":

The contestant expresses the will to continue the match by gesturing several times in a fighting position with the clenched fists. If the contestant cannot display this gesture by the count of "Yeo-dul", the referee must declare the other contestant winner after first counting "A-hop" and "Yeol". Expressing the will to continue after the count of "Yeo-dul" cannot be considered valid. Even if the contestant expresses the will to resume by the count of "Yeo-dul", the referee can continue counting and may declare the contest over if he/she determines the contestant is incapable of resuming the match.

주-(5)

주심은 선수가 위험한 상태에 이르렀다고 판단되면 계수 없이 또는 계수 도중이라도 승패를 결정할 수 있다:

선수가 받은 충격의 정도가 몹시 위험하여 응급조치에 시간을 지체할 수 없다고 판단되었을 때는 계수 없이 또는 계수 중이라도 언제든지 바로 승패를 결정할 수 있다.

(Explanation #5)

When a contestant is downed by a powerful blow and whose condition appears serious, the referee can suspend the count and call for

first aid or do so in conjunction with the count.

(심판지침)

- i. “여덟”을 세는 과정에서 선수의 회복 여부를 결정하지 못하고 확인을 위해 시간을 끄는 행위를 해서는 안 된다.
- ii. “여덟” 이전에 선수가 의식을 분명히 회복하고 경기지속 의사를 표했으며, 주심도 경기 속행이 가능하다고 판단하였으나, 부상 선수의 치료를 위해 경기 속행이 어려울 때는 “계속”을 명하는 즉시 다시 갈려 선언을 하고 “계시”를 선언한 후 제 19 조 경기중단상황의 처리 방법에 따라 조치한다.

(Guideline for officiating)

- i. The referee must not spend additional time confirming the contestant's recovery after counting to “Yeo-dul” as a result of failing to observe that condition during the administration of the count.
 - ii. When the contestant clearly recovers before the count of “Yeo-dul” and expresses the will to resume and the referee can clearly discern the contestant's condition yet resumption is hampered by the requirement of medical treatment, the referee must first resume the match with the declaration of “Kal-yeo” and “Kye-shi” and then follow the procedures of Article 19.
-

제19조 경기중단 상황의 처리
Article 19 Procedures of suspending the match

- 1 부상으로 인하여 경기가 중단되었을 때 주심은 다음의 조치를 취한다. 부상 외 이유로 인하여 경기가 중단되었을 때 주심은 “시간”을 선언하여 경기시간을 정지시키며 “계속”을 선언하여 경기를 재개시킨다.
- 1 When a contest is to be stopped due to the injury of one or both contestants, the referee shall take the measures prescribed below. However, in a situation which warrants suspending the contest for reasons other than an injury, the referee shall declare “Shi-gan (time)” and resume the contest by declaring “Kye-sok (continue)”.
- 1.1 경기를 중단시킨 후 “계시”로 경기시간을 정지시킨다.
- 1.1 The referee shall suspend the contest by declaration of “Kal-yeo” and order the recorders to suspend the time by announcing “Kye-shi (suspend)”.
- 1.2 1분이 초과하지 않은 범위 내에서의 치료를 허가한다.
- 1.2 The referee shall allow the contestant one minute to receive first aid.
- 1.3 경상임에도 1분이 경과하도록 경기지속 의사를 표하지 않는 선수는 패자로 한다.
- 1.3 The contestant who does not demonstrate the will to continue the contest after one minute, even in the case of a slight injury, shall be declared loser by the referee.
- 1.4 1분이 경과하여 속행이 불가능한 경우, 감점행위에 의한 경우는 부상케 한 자를 패자로 한다.
- 1.4 In case resumption of the contest is impossible after one minute, the contestant causing the injury by a prohibited act to be penalized by “Gam-jeom” shall be declared the loser.
- 1.5 양 선수가 동시에 쓰러져 1분이 경과하여도 속행이 불가능할 경우 부상 시까지의 점수로 승패를 결정한다.
- 1.5 In case both the contestants are knocked down and are unable to continue the contest after one minute, the winner shall be decided upon points scored before the injuries occurred.
- 1.6 한 선수라도 의식을 잃고 쓰러져 있거나 위험한 상태에 처해 있다고 판단될 경우 주심은 즉시 경기를 종결 시키고 응급조치를 명할 수 있다. 이 때 부상이 아닌 감점행위에 의한 경우는 가격자를 패자로 하고 감점행위가 아닌 경우는 부상 시까지 점수로 승패를 결정한다.
- 1.6 When it is judged that a contestant's health is at risk due to losing consciousness or whose condition after a knock down appears serious, the referee shall suspend the contest immediately and order first aid to be administered. The referee shall declare as loser, the contestant causing the injury if it is deemed to have resulted from a prohibited attack to be penalized by “Gam-jeom”. If the injury was not the result of an illegal action to be penalized by “Gam-jeom”, the winner shall be decided on the basis of the score of the match before suspension of the time.

주-(1)

부상 또는 응급 사태의 발생으로 경기 진행이 불가능하다고 판단되었을 때 주심은 다음과 같이 처리할 수 있다.

(Explanation #1)

When the referee determines that the competition cannot be continued due to injury or any other emergency situation, he/she may take the following measures:

- i. 부상 또는 그 사태가 선수가 의식을 잃고 쓰러져 있는 등 시간을 지체할 수 없는 긴급한 위험 상황이라고 판단될 때는 먼저 선수가 응급처치를 받게 하고 바로 경기를 종결 시킬 수 있다. 이 때 승패는:
 - 그 행위가 감점행위에 의해 야기된 경우에는 행위자를 패자로 하고,
 - 그 행위가 정상적인 경기 진행 중에 일어난 감점 행위가 아닌 동작이나 정당한 기술에 의한 것일 경우 경기불능 자를 패자로 한다.
 - 경기진행과 무관한 경기외적 사태로 말미암은 부상 및 응급상황에서는 양 선수가 그 때까지 받은 점수로 승패를 정한다. 1회전도 끝나지 않았을 때는 그 경기를 무효로 한다.
- i. If the situation is critical such as a contestant losing consciousness or suffering from a severe injury and time is crucial, first aid must be immediately directed and the match must be closed. In this case, the result of the match will be decided as follows.

- The contestant causing the injury shall be declared the loser if the outcome was the result of a prohibited act to be penalized by "Gam-jeom".
 - The incapacitated contestant shall be declared the loser if the outcome was the result of a legal action or accidental, unavoidable contact.
 - If the outcome was unrelated to the match contents, the winner shall be decided by the match score before suspension of the match. If the suspension occurs before the end of the first round, the match shall be invalidated.
- ii. 부상의 정도가 긴급하게 위험한 상황이 아닐 때는 계시 후 1분의 범위 내에서 경기 재개를 위해 필요한 조치를 취할 수 있다.
- 치료의 허가: 간단한 의료적 처치가 필요하다고 판단될 때는 치료를 하게 할 수 있고 또 임석의사의 진단 또는 치료가 필요하다고 판단될 때에는 의사에게 치료를 요청할 수 있다.
 - 경기속행의 지시: 주심은 위원회 의사와 상의 한 후 선수가 경기를 재개할 수 있을지 없을지 결정한다. 심판은 언제든지 선수에게 1분 이내에 경기를 재개할 것을 명령할 수 있다. 심판은 경기를 재개하라는 명령을 따르지 않는 선수를 경기의 패자로 선언할 수 있다.
 - 치료 또는 회복을 기다리는 도중에 계시 후 40초가 경과한 때로부터 주심은 5초 간격으로 "00초 경과"를 큰 소리로 알려야 한다. 1분이 되는 순간부터 선수 위치로 돌아오지 못할 때는 경기 결과를 선언해야 한다.
 - 임석의사가 자리에 있는지의 여부가 계시에 영향을 미치지 못한다. 비록 의사가 없을지라도 계시의 계산은 정상대로 진행된다. 단, 임석의사가 꼭 필요한 상황이지만 없을 경우 또는 경미한 부상이나 의사의 치료에 약간의 추가 시간이 필요한 경우에는 주심의 판단에 따라 계시의 진행을 중단할 수 있다.
 - 1분이 경과하여도 경기진행이 불가능할 경우 승패는 위 "i"의 방법과 같이 결정한다.
- ii. When the injury is not serious, the contestant can receive necessary treatment within one minute after the declaration of "Kye-shi".
- Permission for medical treatment: When the referee determines that medical treatment is necessary, he/she can direct treatment by the commission doctor
 - Order to resume the match: It is the decision of the center referee, after consultation with the Commission Doctor, whether or not it is possible for the contestant to resume the match. The referee can anytime order the contestant to resume the match within one minute. The referee can declare any contestant who does not follow the order to resume the match the loser of the contest.
 - While the contestant is receiving medical treatment or is in the process of recovering, 40 seconds after the declaration of "Kye-shi", the referee begins to loudly announce the passage of time in five second intervals. When the contestant cannot return to the Contestant's Mark by the end of the one minute period, the match results must be declared.
 - After the declaration of "Kye-shi", the one minute time interval must be strictly observed regardless of the Commission Doctor's availability. However, when the doctor's treatment is required but the doctor is absent or additional treatment is necessary, the one minute time limit can be suspended by the judgment of the referee.
 - If resumption of the match is impossible after one minute, the decision of the match will be determined according to sub-article "i" of this article.
- iii. 양 선수가 모두 경기 불능상태에 빠져 1분 이내에 일어나지 못하거나 즉시 종결 상황에 처했을 때의 승패는:
- 한 편의 선수가 감점행위를 범했을 때는 그 선수를 패자로 하고,
 - 감점 행위가 아닌 행위에 의한 상황일 경우는 그 때까지의 점수로 승패를 정한다. 단, 1회 전도 끝나지 않았을 경우는 그 경기를 무효로 하고 대회본부가 정한 시간에 재 대전케 한다. 이 때에도 경기의 속행이 불가능한 선수가 있을 때는 기권으로 처리한다.
 - 양 선수가 모두 감점행위를 범했을 때는 두 선수 모두 반칙패로 선언한다.
- iii. If both contestants become incapacitated and are unable to resume the match after one minute or urgent conditions arise, the match result is decided according to the following criteria:
- If the outcome is the result of a prohibited act to be penalized by "Gam-jeom" by one contestant that person shall be the loser.
 - If the outcome was not related to any prohibited act to be penalized by "Gam-jeom", the result of the match shall be determined by the match score at the time of suspension of the match. However, if the suspension occurs before the end of the first round, the match shall be invalidated and the Organizing Committee will determine an appropriate time to re-contest the match.
 - If the outcome is the result of prohibited acts to be penalized by "Gam-jeom" by both contestants, then both contestants shall lose.

주-(2)

본 규정에 명시된 사태 이외 경기 중단 상황은 다음에 따라 처리한다.

- i. 부득이한 사정에 의해 경기 진행이 불가능한 상황이 초래되었을 때는 주심이 경기를 중단시키고 대회 본부의 지시에 따른다.
- ii. 2회전 종료 이후에 경기가 중단되었을 때는 그 때까지의 점수로 승패를 정한다.
- iii. 2회전 종료 이전에 경기가 중단되었을 때는 재대전을 원칙으로 하고 재대전은 1회전부터 한다.

(Explanation #2)

The situation which warrants suspending the match beyond the above-prescribed procedures shall be treated as follows.

- i. When uncontrollable circumstances require suspension of the match, the referee shall suspend the match and follow the directives of the Organizing Committee.
 - ii. If the match is suspended after the completion of the second round, the outcome shall be determined according to the match score at the time of suspension if the match cannot be concluded.
 - iii. If the match is suspended before the conclusion of the second round, a rematch shall, in principle, be conducted and shall be held in three rounds.
-

제20조 기술임원 Article 20 Technical Officials

- 1 기술대표
- 1 Technical Delegate (TD)
 - 1.1 자격: WTF 기술위원장은 WTF 주최대회 (세계품새선수권대회와 장애인선수권대회는 제외)의 기술대표를 맡는다. 기술위원장의 부재 시 사무총장의 제청으로 총재가 임명할 수 있다.
 - 1.1 Qualification: Chairman of WTF Technical Committee shall serve as the TD at the WTF-promoted championships except WTF World Taekwondo Poomsae Championships and WTF World Para-Taekwondo Championships. In case of absence of Chairman of WTF Technical Committee, WTF President can appoint TD upon recommendation of WTF Secretary General.
 - 1.2 역할: 기술대표는 WTF 경기규칙이 대회에 올바르게 적용되고 있는지를 감독하고 대표자 회의와 추첨을 주재하며 계체 및 경기 결과를 최종 승인한다. 기술대표는 경기장 및 제반 기술적 문제에 대해 경기감독위원회와 상의하여 최종 결정할 권한을 가진다. 경기규칙에 명시되어 있지 않은 사항에 대해서 기술대표의 결정은 최종이다. 기술대표는 경기감독위원회의 의장 역할을 겸한다.
 - 1.2 Roles: TD is responsible to ensure that WTF Competition Rules are properly applied and preside over the Head of team meeting and drawing of lots session. TD approves the result of draw, weigh-in and competitions before it being officialized. TD has the right to make final decisions on competitions and overall technical matters in consultation with Competition Supervisory Board. TD shall make final decisions on any matters pertaining to competitions not prescribed in Competition Rules. TD serves as the Chairman of Competition Supervisory Board.
- 2 경기감독위원
- 2 Competition Supervisory Board (CSB) Member
 - 2.1 자격: 경기감독위원은 충분한 태권도 경기 경험과 지식이 있는 자로 WTF 사무총장의 제청으로 총재가 임명한다.
 - 2.1 Qualification: CSB members shall be appointed by the WTF President upon recommendation of Secretary General from those who have sufficient experience and knowledge of taekwondo competitions.
 - 2.2 구성: 연맹 주최대회에서 경기감독위원은 의장 포함 7명 이하로 구성된다. WTF 경기위원장은 당연직으로 포함된다.
 - 2.2 Composition: CSB shall consist of one Chairman and no more than 6 members at WTF-promoted championships. Chairman of WTF Games Committee shall be included in CSB as ex-officio.
 - 2.3 역할: 경기감독위원회는 경기 및 기술 등 제반 문제 등에서 기술대표를 보조하며 대회가 일정대로 진행되도록 한다. 경기감독위원회는 비디오판독관과 심판원의 수행능력을 평가한다. 또한 경기감독위원회는 현장징계위원회로서의 역할을 수행한다.
 - 2.3 Roles: CSB shall assist TD in the matters of competition and techniques and ensure the competitions are held in accordance with the schedule. CSB shall evaluate the performances of Review jury and refereeing officials. CSB shall also concurrently act as the Extraordinary Sanctions Committee during competition with regard to competition management matters.
- 3 비디오판독관
- 3 Review Jury (RJ)
 - 3.1 자격: 비디오판독관은 국제심판 S급 또는 1급 소지자로 구성하며, 심판위원장의 추천으로 총재가 임명한다.
 - 3.1 Qualification: RJ shall be appointed by WTF President upon recommendation of WTF Referee Chairman from those who are "S" or "1st" class International Referees.
 - 3.2 구성: 각 코트 별로 1명의 비디오판독관과 1명의 보조판독관을 둘 수 있다.
 - 3.2 Composition: One (1) RJ and one (1) assistant to RJ shall be allocated per court.
 - 3.3 역할: 비디오판독관은 코치의 요청 시 즉시 비디오를 판독, 검토하여 결정을 1분 내에 주심에게 알려줄 의무가 있다.
 - 3.3 Roles: RJ shall review an instant replay and inform the referee of the decision within one (1) minute.
- 4 심판원

- 4 Refereeing officials
- 4.1 자격: 본 연맹에 등록된 심판자격증 소지자
- 4.1 Qualification: Holders of International Referee Certificate registered by the WTF
- 4.2 임무
- 4.2 Duties
- 4.2.1 주심
- 4.2.1 Referee
- 4.2.1.1 경기 전반에 걸쳐 주도권을 갖는다.
- 4.2.1.1 The referee shall have control over the match.
- 4.2.1.2 경기의 “시작”, “그만”, “갈려”, “계시”, “시간”, 승패의 선언, 감점 선언, 경고 선언, 퇴장 선언 등을 한다. 모든 선언은 결과가 확인된 후 선언된다.
- 4.2.1.2 The referee shall declare “Shi-jak”, “Keu-man”, “Kal-yeo”, “Kye-sok”, “Kye-shi”, “Shi-gan”, winner and loser, deduction of points, warnings and retiring. All the referees’ declarations shall be made after the results are confirmed.
- 4.2.1.3 규정에 따라 판정권을 독자적으로 행사할 수 있다.
- 4.2.1.3 The referee shall have the right to make decisions independently in accordance with the prescribed rules.
- 4.2.1.4 원칙적으로 주심은 채점을 하지 않는다. 그러나, 점수가 채점되지 않아서 부심 중 한 명이 손을 들면 주심은 부심들과 회의를 소집하여 2명 이상의 부심이 요청 시 결과를 정정할 수 있다 (4심제일 경우). 5심제일 경우 부심의 의견이 2:2일 때 주심은 결정할 권한을 가진다.
- 4.2.1.4 In principle, the center referee shall not award points. However, if one of the corner judges raises his/her hand because a point was not scored, then the center referee will convene a meeting with the judges. If it was found that two corner judges request for change of the judgment, the referee must accept and correct the judgment (in case of 1 referee + 3 judges). The referee has right to break tie when the opinions of judges are tied with 2:2 (in case of 1 referee + 4 judges) pressed for a point but two did not, then the center referee has the authority to break the tie by deciding if it was a point.
- 4.2.1.5 경기 결과가 동점이거나 무득점일 경우, 15조에 따라 전 심판원이 승패를 결정한다.
- 4.2.1.5 In case of a tie or scoreless match, the decision of superiority shall be made by all refereeing officials after the end of four (4) rounds in accordance with Article 15.
- 4.2.2 부심
- 4.2.2 Judges
- 4.2.2.1 득점이라고 인정되면 즉시 채점한다.
- 4.2.2.1 The judges shall mark the valid points immediately.
- 4.2.2.2 주심이 의견을 물었을 때 자기의 소견을 진술한다.
- 4.2.2.2 The judges shall state their opinions forthrightly when requested to do so by the referee.
- 4.3 구성
- 4.3 Composition of refereeing officials per court
- 4.3.1 4심제 (전자호구 사용 시): 주심 1명, 부심 3명
- 4.3.1 With the use of a Protector and Scoring System, the officials’ squad is composed of one (1) referee and three (3) judges.
- 4.3.2 5심제 (일반호구 사용 시): 주심 1명, 부심 4명
- 4.3.2 With non-use of protector and scoring system, the officials’ squad is composed of one (1) referee and four (4) judges.
- 4.4 심판원 배정
- 4.4 Assignment of refereeing officials
- 4.4.1 심판원 배정은 대진표 작성 후에 한다.
- 4.4.1 The assignment of the referees and judges shall be made after the contest schedule is fixed.
- 4.4.2 대전 선수와 동일한 국적 소지자는 심판으로 배정될 수 없다. 단, 경우에 따라 심판의 부족 시 부심은 예외로 한다.
- 4.4.2 Referees and judges with the same nationality as that of either contestant shall not be assigned to such a contest. However, an exception can be made for the judges when the number of refereeing officials is insufficient.
- 4.5 판정의 책임: 심판 판정은 절대적인 것이며, 경기감독위원회에 진술한 내용에 대해 책임

을 진다.
4.5 Responsibilities for decisions: Decisions made by the referees and judges shall be conclusive and they shall be responsible to the Competition Supervisory Board for the content of those decisions.

4.6 복장

4.6 Uniforms

4.6.1 심판원은 본 연맹이 정한 복장을 착용하여야 한다.

4.6.1 The referees and judges shall wear the uniform designated by the WTF.

4.6.2 심판원은 경기에 방해가 되는 물건을 휴대할 수 없다.

4.6.2 The refereeing officials shall not carry or take any materials to the arena which might interfere with the contest.

5 기록원: 정지 시간 등을 계측하고 득점 및 벌칙을 기록, 표출한다.

5 Recorders: The recorder shall time the contest, periods of time-out, and suspensions, and also shall record and publicize the awarded points, and/or penalties.

(해설)

심판원의 구성, 자격, 임무, 권한 등 제반 내용은 본 연맹의 심판운영규정에 따른다.

(Interpretation)

The details of the official's qualifications, duties, organization, etc. shall follow the WTF Regulations on the Administration of International Referees.

(해설)

심판 배정에 오류가 있거나 심판의 불공정한 경기 운영 발생 시 혹은 납득하기 어려운 실수 연발 시, 기술 대표는 경기감독위원회와의 논의를 통해 심판을 교체 혹은 징계에 회부할 수 있다.

(Interpretation)

TD may replace or penalize the refereeing officials in consultation with CSB in the event that refereeing officials have been wrongly assigned, or when it is judged that any of the assigned refereeing officials have unfairly conducted the contest or made unjustifiable mistakes.

(심판지침)

명백한 공격임에도 세 부심의 판정이 각기 달라 점수로 인정되지 않았을 경우 부심 누구라도 이의를 제기하면 주심이 '시간'을 선언하여 경기를 중단시키고 부심에게 의견을 물어 번복할 수 있다. 만약, 같은 건에 대해 코치가 비디오판독을 요청할 경우, 주심은 우선 부심과 합의를 통해 결정하고 번복이 안되었을 경우 코치의 요청을 받아들여 판독의 기회를 준다. 또한 주심의 너다운 판정에 부심이 이의가 있을 경우 주심이 셋 혹은 넷을 카운트할 때 이의를 제기할 수 있다.

(Guideline for officiating)

In case that each judge awards different score respectively to the legal attack on the face, for instance, one judge gives one point, another gives two and the other gives no point, and that no point is recognized as a valid one, any of refereeing officials may indicate the mistake and ask for confirmation among the refereeing officials. Then, the referee may declare "Shi-gan (time)" to stop the contest and gather the judges to ask for a statements. After discussion, the referee must publicize the resolution. In the case that a coach requests for video review for the same case that one of the judges requests for a meeting between refereeing officials, the referee shall first gather judges before taking the request from coach. If it has been decided to correct the decision, the coach shall remain seated without using appeal quota. If the coach still stands and request for video review, the referee shall take the coach's request. This article also applied to the case that the referee makes an error in judgment of knock-down, and the judges may raise a different opinion to the referee while the referee counts "Seht (three)" or "Neht (four)".

제21조 비디오판독
Article 21 Instant Video Replay

- 1 경기 도중 심판원의 판정에 이의가 있는 경우 팀 코치는 주심에게 즉시 비디오판독을 요청할 수 있다.
1 In case there is an objection to a judgment of the refereeing officials during the contest, the coach of a team can make a request to the center referee for an immediate review of the video replay.
- 2 코치가 요청하면 주심은 코치에게 다가가 요청의 사유를 묻는다. 비디오판독요청의 범위는 주심의 경기규칙 적용에서의 실수, 득점 및 주심의 벌칙선언과 관련된 사항이다. 전자호구 사용 시, 전자호구에 의해 채점이 되는 항목에 대해서는 비디오판독을 요청할 수 없다. 비디오판독요청은 한 가지의 행위에 대해서만 할 수 있으며 요청 전 5초 이내에 일어난 행위로 제한한다. 일단 코치가 판독요청을 위해 판독요청카드를 들면 사용한 것으로 간주한다.
2 When coach appeals, the center referee will approach the coach and ask the reason for the appeal. Scope of the appeal for the video replay is limited to the errors of the referee in application of Competition Rules, scoring and penalties. In the case of using PSS, instant video replay cannot be requested for the areas scored by the PSS. The scope of instant video replay request is limited to the only one action which has occurred within five (5) seconds from the moment of the coach's request. Once the coach raises the blue or red card to request for instant video replay, it will be considered that the coach has used his/her allocated appeal under any circumstance.
- 3 주심은 비디오판독판에게 즉시 비디오 판독을 요구한다. 선수와 동일한 국적이 아닌 비디오판독판이 판독을 실시한다.
3 Referee shall request the Review Jury to review the instant video replay. Review Jury, who is not of the same nationality as the contestants, shall review the video replay.
- 4 비디오판독판은 즉시 비디오를 판독한 후 1분 이내에 주심에게 최종 판정을 알린다.
4 After review of the instant video replay, the Review Jury shall inform the center referee of the final decision within one (1) minute after receiving the request.
- 5 코치는 한 경기마다 1개의 비디오판독요청쿼타를 갖는다. 판독 요청이 받아들여지고 점수가 시정되는 경우에 코치는 1회의 판독요청기회를 계속 가질 수 있다.
5 Each coach shall be allocated with one (1) appeal to request an instant video replay request per contest. If the appeal is successful and the contested point is corrected, the coach shall retain the appeal right for the pertinent contest.
- 6 한 번의 대회 동안 한 선수 당 코치가 제기할 수 있는 항의의 총 수의 제한은 없다. 단, 한 선수에 대해 비디오판독요청이 기술대표가 정한 수만큼 거절 당하면 그 선수에 한해서는 해당 대회에서 추가적인 비디오판독을 요청할 권리를 상실한다. 대회 규모와 성격에 따라 기술대표는 이 쿼타를 1회에서 3회 사이에서 운용할 수 있다.
6 In the course of one (1) Championship, there is no limit of total number of appeals a coach has the right to make per contestant. However, if any coach has had certain number of appeals rejected for one contestant, he/she will lose the right to any further appeals. Based on the size and level of the Championships, the Technical Delegate may decide the number of appeal quota between one (1) and three (3) per Championships.
- 7 비디오판독판의 결정은 최종이다. 경기 중 및 경기 후 더 이상의 항의는 수용되지 않는다.
7 The decision of the Review Jury is final; no further appeals will be accepted during or after the contest.
- 8 청, 홍 선수 착오나 채점시스템의 오류 등 명백한 착오 시 부심 중 누구라도 경기 중 판정의 검토와 정정을 요청할 수 있다. 심판원들이 경기지역을 벗어난 후에는 그 누구라도 판정의 검토와 정정을 요구할 수 없다.
8 In the case that there is a clear erroneous decision from the refereeing officials on identification of the contestant or errors in the scoring system, any of judges shall request for review and correct the decision at any time during the contest. Once the refereeing officials leave the competition area, it will not be possible for anyone to request for review or to change the decision.
- 9 비디오 판독 후 심판의 판정이 수정된 경우 경기감독위원회는 경기일 종료 후 해당 경기를 조사하고 필요하다면 관련 심판원에 대해 징계 조치를 취할 수 있다.

- 9 In the case of a successful appeal, the Competition Supervisory Board shall investigate the contest at the end of the competition day and take disciplinary action against the concerned refereeing officials, if necessary.
- 10 즉시비디오판독시스템이 구비되지 않은 대회에서의 소청 절차는 다음과 같다.
- 10 In the tournament where instant video replay system is not available, the following protest procedure will be applied.
- 10.1 판정에 이의가 있을 때는 소청의 소청신청서와 미화 200불의 소청료를 경기 종료 후 10분 이내에 제출하여야 한다.
- 10.1 In case there is an objection to a referee judgment, an official delegate of the team must submit an application for re-evaluation of decision (protest application) together with the non-refundable protest fee of US\$200 to the Board of Arbitration (Competition Supervisory Board) within 10 minutes after pertinent contest.
- 10.2 소청위원회의 심의는 해당국 소청위원은 제외하며 의결은 과반수로 결정한다.
- 10.2 Deliberation of re-evaluation shall be carried out excluding those members with the same nationality as that of contestant concerned, and resolution on deliberation shall be made by majority.
- 10.3 소청위원은 필요에 따라 해당 경기에 관련된 심판원을 소환, 진상 문의할 수 있다.
- 10.3 The members of the Board of Arbitration (Competition Supervisory Board) may summon the refereeing officials for confirmation of events.
- 10.4 소청위원회의 의결은 최종적인 것이며 어느 누구도 이의를 제기할 없다.
- 10.4 The resolution made by the Board of Arbitration (Competition Supervisory Board) will be final and no further means of appeal will be applied.
- 10.5 의결을 위한 심의 절차는 다음과 같다.
- 10.5 Deliberation procedures are as follows:
- 10.5.1 소청을 제기하는 국가의 해당 코치 또는 단장은 소청위원회에 구두로 간략한 입장 표명을 할 수 있으며 상대 팀의 코치 또는 단장 또한 반박의 기회를 갖는다.
- 10.5.1 A coach or head of team from the protesting nation shall be permitted to make a brief verbal presentation to the Board of Arbitration in support of their position. The coach or head of team from the respondent nation shall be allowed to present a brief rebuttal.
- 10.5.2 소청 사유를 검토하여 심의 내용을 가부로 결정할 수 있는 형식으로 만든다.
- 10.5.2 After reviewing the protest application, the contest of the protest must be arranged according to the criterion of "Acceptable" or "Unacceptable".
- 10.5.3 필요한 경우, 주부심의 소견을 청문할 수 있으며, 필요한 청문 대상의 결정을 소청위원회가 한다.
- 10.5.3 If necessary, the Board can hear opinions from the referee or judges.
- 10.5.4 필요하다고 판단될 경우, 판정 기록이나 경기 내용 기록 (Video tape) 을 검토한다.
- 10.5.4 If necessary, the Board can review the material evidence of the decision, such as the written or visual recorded data.
- 10.5.5 끝나면 위원단의 무기명 투표에 의해 다수결로 가부를 결정한다.
- 10.5.5 After deliberation, the Board shall hold the secret ballot to determine a majority decision.
- 10.5.6 위원장이 소청심의 결과보고서를 작성, 발표한다.
- 10.5.6 The Chairperson will make a report documenting the outcome of the deliberation and shall make this outcome publicly known.
- 10.5.7 결과의 처리
- 10.5.7 Subsequent process following the decision:
- 10.5.7.1 경기 결과 처리의 착오: 점수 계산의 착오나 청, 홍 선수의 착각에 의한 경우는 그 결과를 번복한다.
- 10.5.7.1 Errors in determining the match results, mistakes in calculating the match score or misidentifying a contestant shall result in the decision being reversed.
- 10.5.7.2 규칙적용의 착오: 주심이 규칙 적용을 명백히 착오한 것으로 판명되었을 때는 그 결과를 번복하고 주심을 징계한다.
- 10.5.7.2 Error in application of the rules: When it is determined by the Board that the referee made a clear error in applying the Competition Rules, the outcome of the error shall be corrected and the referee shall be punished.
- 10.5.7.3 사실판단의 착오: 주심 또는 부심 등이 타격의 강도, 행위의 정도, 고의성 유, 무 또는 행위의 시간적 유효성 여부 등 사실 판단에 있어 명백한 착오가 있었다고 판단될 때는 그 결과를 번복할 수 없고 오심을 행한 심판원을 징계한다.
- 10.5.7.3 Errors in factual judgment: When the Board decides that there was a clear error in judging the

facts such as impact of striking, severity of action or conduct, intention, timing of an act in relation to a declaration or area, the decision shall not be changed and the officials seen to have made the error shall be reprimanded.

제22조 징계
Article 22 Sanctions

- 1 코치, 선수 및 임원이 다음 사유에 해당하는 행위를 했을 시 총재나 사무총장이 현장상벌위원회에 징계를 요청할 수 있다. 단, 총재, 사무총장 부재 시 기술대표가 이를 대신할 수 있다.
- 1 The WTF President or Secretary General (in case of their absence, the Technical Delegate) may request that the Extraordinary Sanctions Committee to convene for deliberation when any of the following behaviors committed by a coach a contestant or officials.
 - 1.1 경기 진행을 방해하는 행위
 - 1.1 Interfering with the management of a contest
 - 1.2 관중을 선동하거나 사실이 아닌 것을 유포하는 행위
 - 1.2 Agitating the spectators or spreading false rumor
- 2 상벌위원회는 발의 내용이 이유 있다고 판단 시 심의 절차를 걸쳐 징계 처분 후 장내 방송을 통해 그 결과를 발표하고 사무국에 그 결과를 추후 통보한다.
- 2 When judged reasonable, the Extraordinary Sanctions Committee shall deliberate the matter and take disciplinary action immediately. The result of deliberation shall be announced to the public and reported to the WTF Secretariat afterwards.
- 3 상벌위원회는 필요 시 당사자를 소환, 진상을 문의할 수 있다.
- 3 The Extraordinary Sanctions Committee may summon the person concerned for confirmation of events.

주-(1) 현장징계위원회:

현장징계위원회의 징계 의결을 위한 심의 절차와 세부 사항은 당 연맹 징계규정이 따른다.

(Explanation#1)

Extraordinary Sanctions Committee: Deliberation procedures of a sanction shall correspond to that of Arbitration, and the details of a sanction will comply with the Regulations on Sanctions.

제23조 본 규칙에 명시되지 않은 사태
Article 23 Other matters not specified in Competition Rules

- 1 본 규칙에 명시되지 않은 사태가 발생 시, 다음과 같이 처리한다.
- 1 In the case that any matters not specified in the Rules occur, they shall be dealt with as follows.
 - 1.1 경기에 관한 사항은 해당 경기 심판원이 합의하여 처리한다.
 - 1.1 Matters related to the competition shall be decided through consensus by the refereeing officials of the pertinent contest.
 - 1.2 특정 경기 이외의 대회 전반에 관한 기술 및 경기 등 제반 사항에 대한 건은 기술대표가 처리한다.
 - 1.2 Matters not related to a specific contest throughout the Championships such as technical matters, competition matters, etc shall be decided by the Technical Delegate.
 - 1.3 대회 조직위원회는 경기 기록, 보관을 위해 각 코트 별 비디오레코드를 설치, 촬영이 되도록 준비한다.
 - 1.3 The Organizing Committee shall prepare video tape recorders at each court in order to preserve the match contents.

주심 수신호 (Referee's Hand Signals)

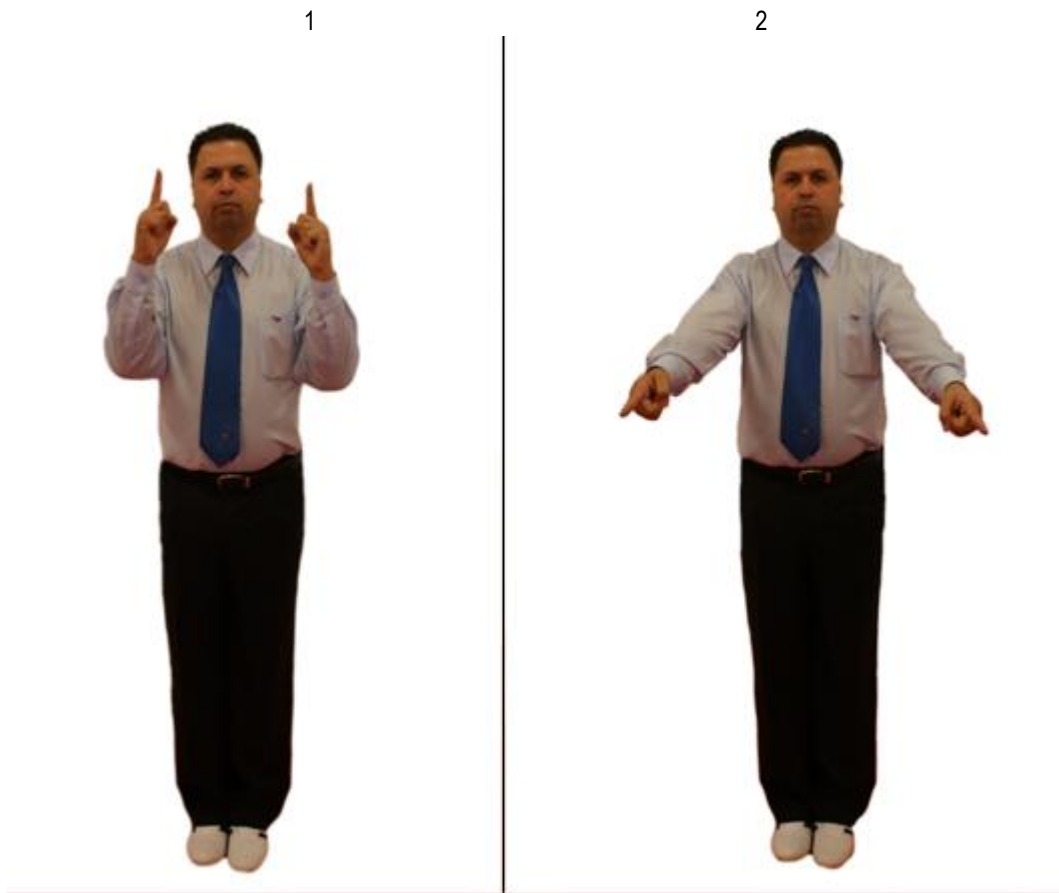

1. 청, 홍 선수 위치

1. Call for contestants

- 1) 양 주먹을 말아 쥐며 엄지는 중지 위에 놓고 인지를 곧게 편 주먹을 좌, 우 귀 높이까지 올린다.
- 1) Raise both clenched fists with the thumb placed on the middle finger and forefinger extended to the height of the ear.
- 2) 팔을 뻗으며 먼저 “청” 선수 위치를 오른손 인지로 가리킨 후, “홍” 선수 위치를 왼손 인지로 가리키며 “청” “홍” 구령을 한다.
- 2) Extend down the arms in turn, pointing to the “Chung” contestant’s mark with right forefinger and giving verbal command “Chung” then “Hong” contestant’s mark with left forefinger and giving verbal command “Hong”.

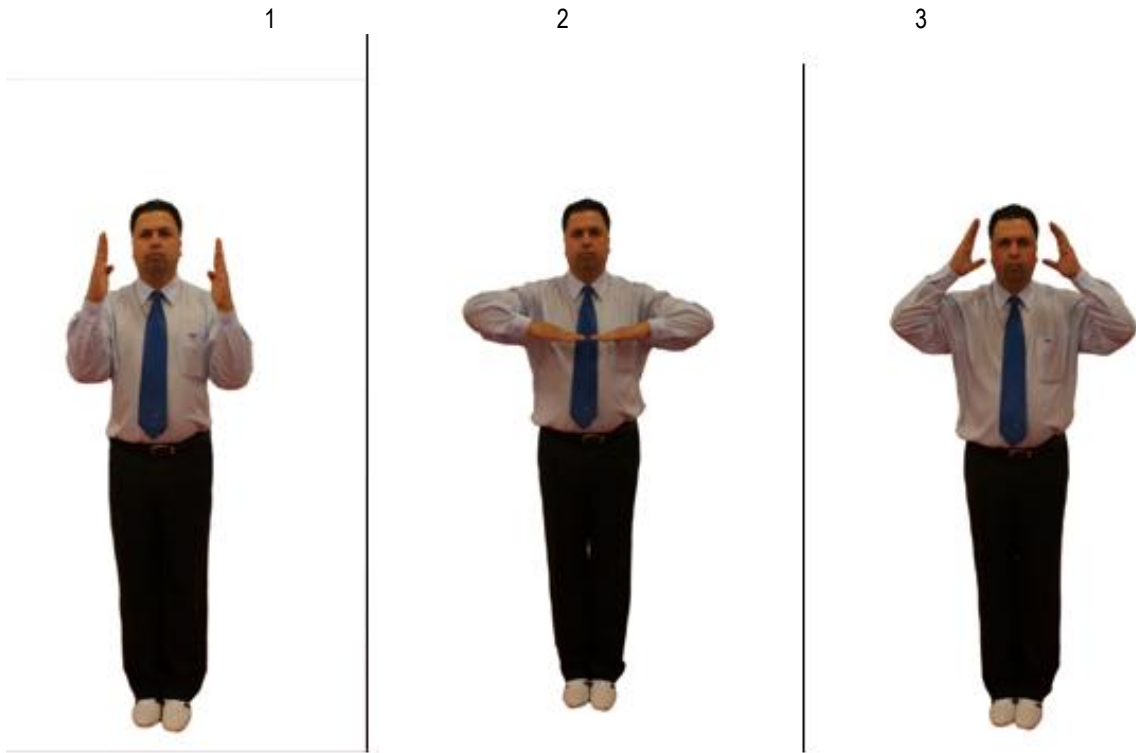

2. 차렷/경례/머리보호대 착용

2. “Cha-ryeot” / “Kyeong-rye” / “Put on Head Protector”

- 1) 양 손바닥이 마주 보도록 하여 양손을 수직으로 세운 후 양쪽 어깨를 중심으로 각각 45도 바깥쪽으로 팔을 벌린 상태에서 손끝을 눈썹 높이까지 올리며 “차렷” 구령을 한 다음
- 1) Raise open palms facing each other with thumbs folded inward to the height of the eyebrows. Keep the arms apart from both sides of the trunk at 45 degrees, giving the verbal command “Cha-ryeot” and then,
- 2) 양 손바닥을 명치 앞에 수평이 되도록 동시에 내리면서 “경례” 구령을 한다. 이 때 양손과 명치 사이 그리고 양 손끝 사이는 주먹 하나 간격이다.
- 2) Bring both hands to the front of the mid-point of the trunk, just beneath the breast bone, with palms down while giving a verbal command “Kyeong-rye”. Keep a fist-sized distance between the fingertips of both hands and between hands and the trunk.
- 3) 경례 구령 후 머리보호대 착용 수신호를 행한다. 이때 두 손 바닥을 펴고 두 팔을 45도 구부려 머리 높이까지 올린다.
- 3) After verbal command of “Kyeong-rye”, give the signal of “put on head protector” as follows; raise both arms bent at 45 degrees with open palms to the height of head.

1



2



3. 준비

3. "Joon-bi"

- 1) 오른 팔을 어깨를 중심으로 45도 굽혀 오른손을 귀 높이까지 올렸다가
- 1) Fold the right arm upward at 45 degrees until right hand is the same height as the right ear.
- 2) 왼앞굽이 자세를 취하면서 45도 굽혀 오른손을 명치 높이로 뺀어 내리며 "준비" 구령을 한다.
- 2) Extend the fingers of the right hand while extending the right arm fully down to the height of the mid-point of the trunk, just beneath the breast bone. In "Wen-Abgubi" stance (a step forward with the left leg), giving a verbal command "Joon-bi".

* 이 때 왼손은 주먹을 가볍게 쥐고 옆구리 아래로 뺀는다.

* While these actions are taken, put the left arm alongside the side of the trunk with the hand slightly clenched.

1



2



4. 시작

4. "Shi-jak"

- 1) 준비 자세에서 왼발을 끌어당겨 범서기로 서면서 양 손바닥을 펴고 양팔을 어깨를 중심으로 각 45도 바깥으로 벌린 후
- 1) Take "Bum-seogi" stance from the posture of "Joon-bi" by drawing back the left leg, opening both arms at 45 degrees from the shoulder with palms open.
- 2) 양 팔을 양 손바닥이 마주 보이도록 양가슴 앞으로 약 25cm 간격으로 재빨리 끌어 당기면서 "시작" 구령을 한다.
- 2) Rapidly bring both arms before the breast with 25cm distance and with palms facing each other, giving a verbal command "Shi-jak".

앞 (Front)



옆 (Side)



5. “갈려” / “그만”

5. “Kal-yeo” / “Keu-man”

“왼앞서기” 자세를 취하며 오른손을 명치까지 뻗어 내리며 “갈려/그만” 구령을 한다.

Extend the right arm down with open palm to the mid-point of the trunk, just beneath the breast bone, taking “Wen-abseogi” stance can giving a verbal command “Kal-yeo” / “Keu-



6. 계속

6. "Kye-sok"

“갈려” 선언에서 오른손을 오른 귀 높이까지 들어올리며 “계속” 구령을 한다.

Take “Wen-abseogi” position, bend the right arm upwards until the forefingers are close to the right ear, giving a verbal command “kye-sok”.

1



2



7. 회전 종료

7. End of round

1) 각 회전 종료 시 “갈려/그만” 선언 후 청, 홍 선수를 각 코치 대기석으로 돌아가라는 수신호를 행한다. 이때 양 주먹을 명치 위에 올려 놓은 2) 다음 오른손은 청을 향하고 왼손은 홍을 향해 양 옆으로 뻗는다.

1) After the declaration of “Kal-yeo” / “Keu-man” at end of a round, raise both arms with clenched fists to the height of the mid-point of the trunk, just beneath the breast bone, then 2) extends right arm to “Chung” coach side and left arm to “Hong” coach side in 180 degrees with open palms facing each side, “Chung” and “Hong,” respectively.

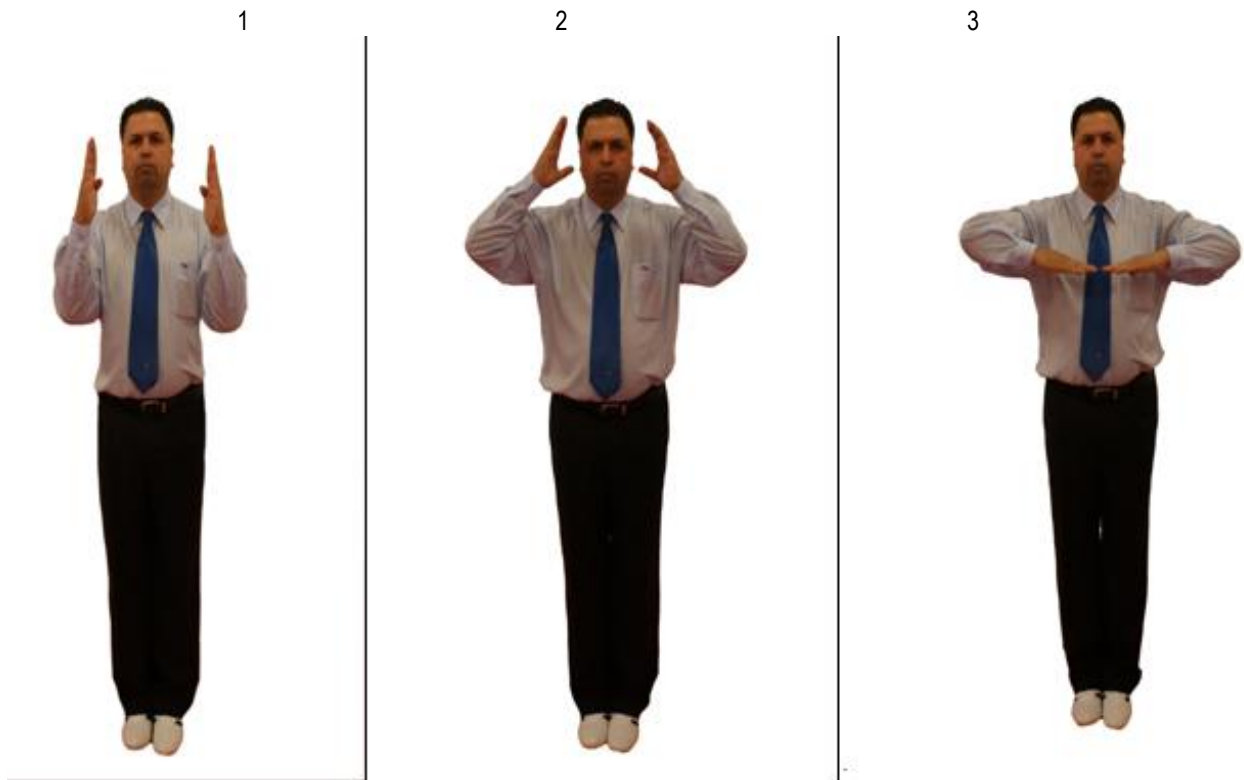

8. 경기 종료

8. End of match

경기 종료 시 다음과 같은 차례로 선언을 한다. 1) 차렷 구령, 2) 머리 보호대 탈착 수신호, 3) 경례 구령을 한다. 이때 수신호는 앞의 (2.차렷/경례/머리보호대 착용) 과 동일하다.

After declaration of "Kal-yeo" / "Keu-man" at end of a match, give the verbal command 1) "Cha-ryeot," then 2) give signal of "take off head protector," then 3) give the verbal command "Kyeong-rye". The signals will be the same as (2. "Cha-ryeot" / "Kyeong-rye" / "Put on Head Protector")

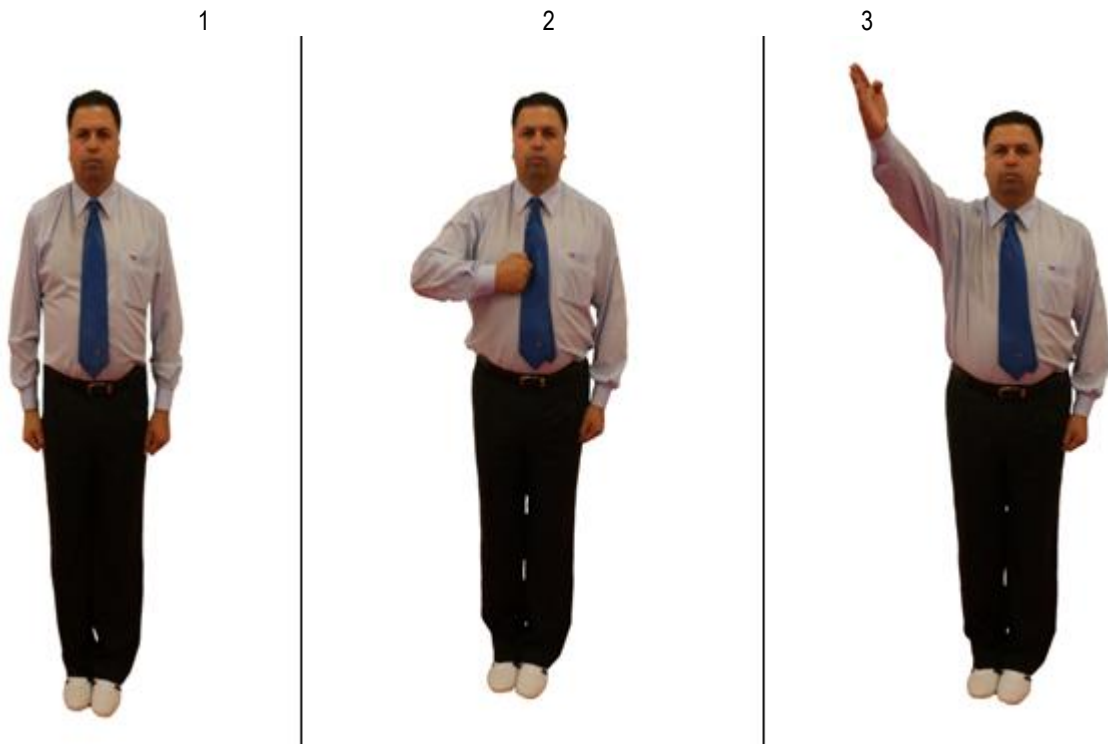

9. 판정 선언
9. Winner declaration

- 1) “청” 선수 승자 시
 - 1) In case the “Chung” contestant is the winner
 - 2) 오른 주먹을 명치 앞으로 올렸다가
 - 2) Bring the clenched right fist to the mid-point of the trunk, just beneath the breast bone and then,
 - 3) 손바닥을 위로 향하여 펴며 오른 팔을 45도 위로 뻗으며 “청승” 선언을 한다.
 - 3) Extend the right arm up at 45 degrees with the open palm upward, declaring “Chung-seung”.
- * 이 때 다른 손은 주먹을 가볍게 쥐고 몸통과 나란히 하여 아래로 뻗는다.
* While taking these actions, put the opposite arm alongside the side of the trunk with the fist slightly clenched.
- * “홍” 선수 승자 시 같은 요령으로 왼손을 사용, “홍승” 선언을 한다.
* In case “Hong” contestant is the winner, follow the same procedure and declare “Hong-seung” using the left hand.



10. 우세기록
10. "Woo-se-girok"

서든데스 종료 후에도 승자가 결정이 안되었을 경우 주심은 1) 왼발부터 두 발자국 뒤로 빼고 2) 왼발을 오른발 위치에 모은 뒤 "차렷" 자세에서 "우세기록" 구령을 한다.

In case of winner cannot be determined after a sudden death round, 1) the center referee takes two steps back starting from left foot then right foot 2) put the left foot and the right foot together in "cha-ryeot" stance and give verbal command "Woo-se-girok".



11. 계시

11. "Kye-shi"

오른팔을 팔의 내각이 135도가 되도록 뻗어 내리며 오른손 인지로 기록원석을 가리키며 "계시" 구령을 한다.

Extend the bended right arm down with the interior angle of the arm being 135 degrees, pointing at the Recorder's desk with the forefinger, giving verbal command "Kye-shi".



12. 시간
12. "Shi-gan"

양손 인지를 인중 높이에서 왼손 인지를 바깥으로 하여 서로 교차시키며 기록원석을 가리키며 "시간" 구령을 한다.

Cross the forefingers of both hands with the left one outside just below the nose, pointing at the Recorder's desk with verbal command "Shi-gan".

1



1-1



13. 계수 13. Counting

주먹을 쥔 상태에서 큰 소리로 오른손 엄지손가락부터 하나씩 1초 간격으로 편다. “다섯”과 “열”에 서는 손을 들어 손바닥이 선수를 향하도록 한다.

Starting with the left arm relaxed, put the thumb of the right hand to the left shoulder. Count from “Hana” (1) through to “Da-seot” (5) Extending the fingers one by one from the thumb of the right hand at one second intervals. Upon reaching “Da-seot” (5) turn the open palm towards the pertinent contestant. Repeat the same procedure with the left hand starting with the thumb at the right shoulder and raising to a stand, counting “Ya-seot” (6) through to “Yeol” (10). Upon reaching “Yeol” (10), turn the open palm towards the pertinent contestant.

(Counting should be close to the pertinent contestants face to ensure the contestant can hear/see the count and the referee can check his/her condition.)

1



1-1



14. 회합 소집

14. Calling for judges' gathering

부심 중 1명 이상이 앉은 자리에서 손을 들었을 경우 주심은 양팔을 바깥 쪽으로 뻗었다 몸 안쪽 (명치 위) 으로 당기는 수신호를 행하면서 회합을 소집한다.

In the case of one or more corner judges have raised their hand from the sitting position, the center referee shall call for a judges gathering. To signal a judges' gathering, extend out both arms with open palms to 135 degrees then bring in both arms to the height of the mid-point of the trunk, just beneath the breast bone.

1



2



15. 임석의사 호출

15. Calling for the Commission of Doctor's aid

주심이 선수가 위험에 처했다 판단 될 때 주심은 1) 즉시 오른팔을 바깥 쪽으로 뻗었다 2) 오른쪽 귀 쪽으로 오른팔을 당기면서 “닥터, 닥터” 2회 구령한다

If the center referee has made a judgment that an athlete is in danger and needs the commission of a doctor's aid, then the center referee will immediately extend out and brings in his right arm to the height of the right ear and shout “Doctor, Doctor”

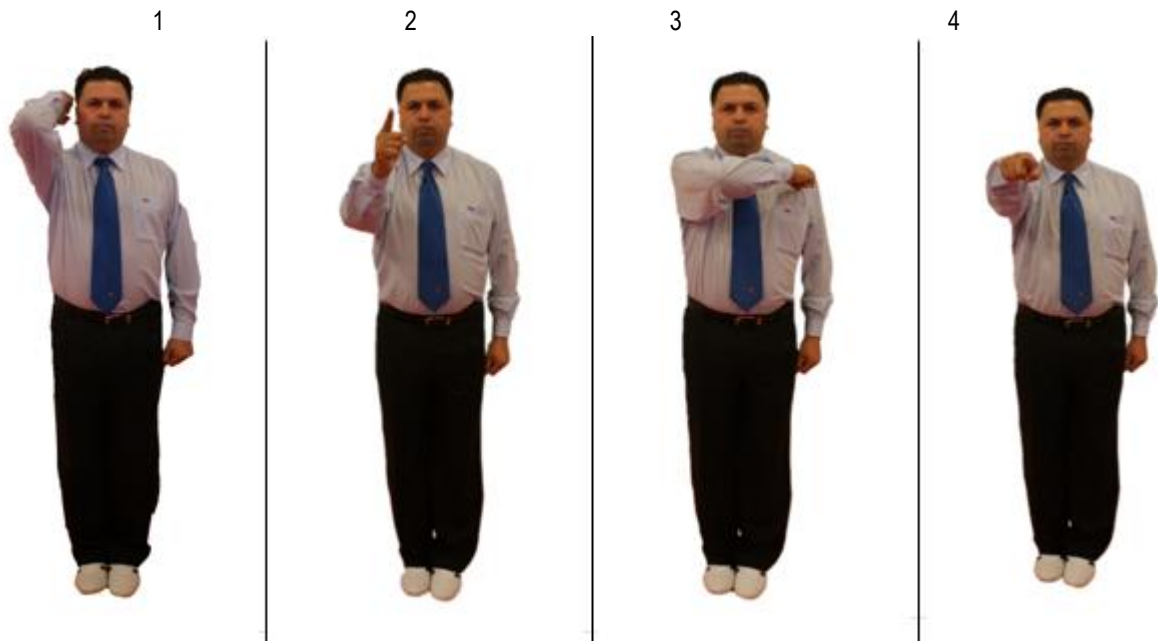

16. “경고” 선언

16. Declaration of “Kyong-go”

- 1) 오른쪽 귀에 오른팔을 구부린 상태에서 인지를 편 오른손 주먹을 가져다 된다.
- 1) Start from the right ear with the right arm bent with clenched right fist and the forefinger extended.
- 2) 오른 팔을 45도 각도로 펴면서 인지로 해당 선수를 가리키며 “청” 또는 “홍” 구령을 한다.
- 2) Extend the right 45 degrees with the forefinger pointed at the pertinent contestant and giving verbal command “Chung” or “Hong”.
- 3) 오른쪽 가슴에 주먹을 쥔 채 오른팔을 구부려 가져다 된다.
- 3) Place the right arm bent with a clenched right fist on right chest.
- 4) 오른팔을 펴면서 인지로 해당 선수의 이마를 가리키며 “경고”를 선언한다.
- 4) Extend the right arm with the forefinger pointed forehead at the pertinent contestant and declaring “Kyong-go”

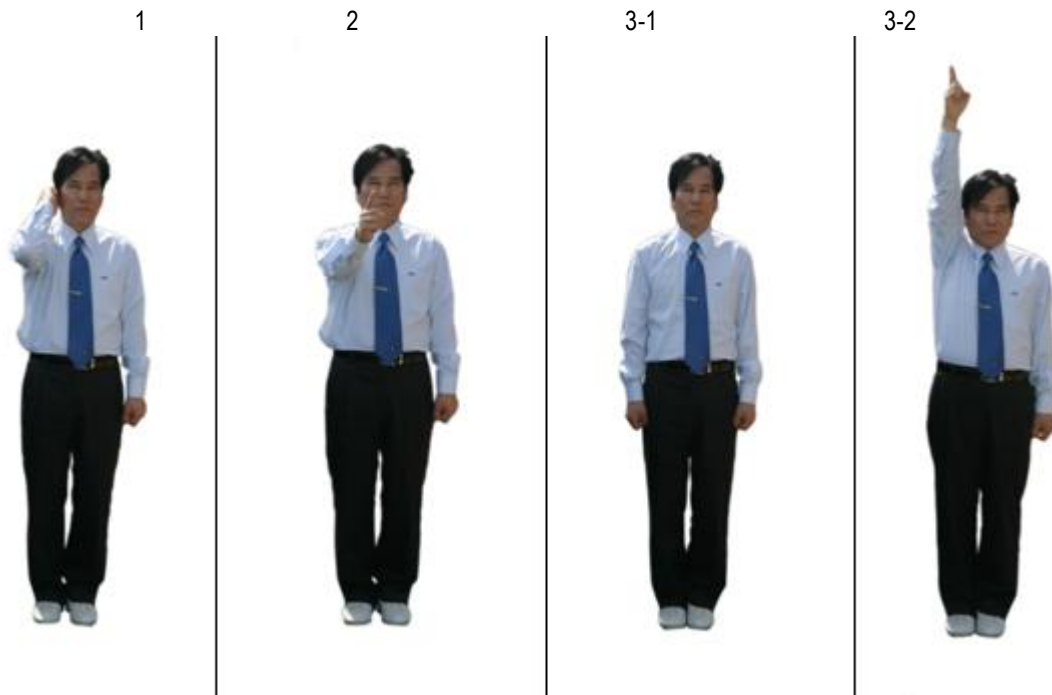

17. “감점” 선언

17. Declaration of “Gam-jeom”

- 1) 오른쪽 귀에 오른팔을 구부린 상태에서 인지를 편 오른손 주먹을 가져다 된다.
- 1) Start from the right ear with the right arm bent with a clenched right fist and the forefinger extended.
- 2) 오른 팔을 45도 각도로 펴면서 인지로 해당 선수를 가리키며 “청” 또는 “홍” 구령을 한다.
- 2) Extend the right arm 45 degrees with the forefinger pointed at the pertinent contestant and giving verbal command “Chung” or “Hong”.
- 3) “차렷” 자세에서 오른손 인지를 수직으로 곧게 뻗어 올리며 “감점”을 선언한다.
- 3) In the “Cha-ryeot” stance, raise up the right fist vertically with the right forefinger stretched, declaring “Gam-jeom”.

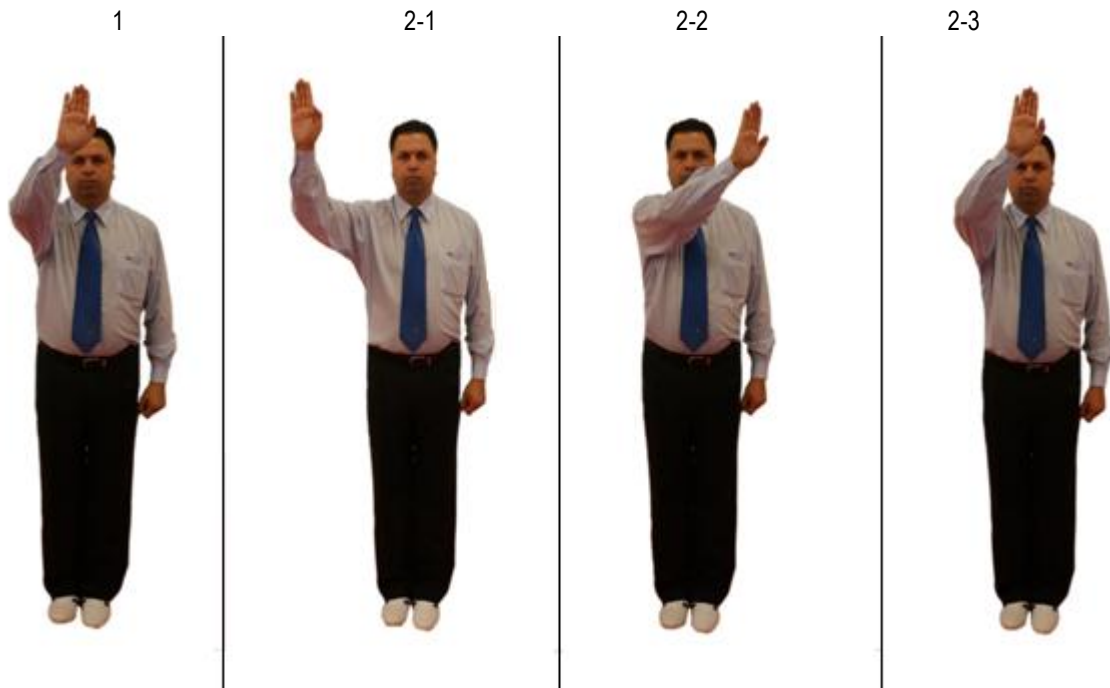

18. 득점 무효 선언

18. Invalidation of points scored

경기규칙 제12조 5항과 관련, 주심은 “갈려” 선언을 한 후, 즉시 득점 무효를 선언한다.

This is in regard to the article 12.5 of the Competition Rules that stipulates the invalidation of the points scored made immediately after the command “Kal-yeo”.

- 1) “차렷” 자세에서 오른 손바닥을 앞을 향해 이마 앞 20cm 위치까지 올린 후
 - 1) In the “Cha-ryeot” stance, raise the right palm before the forehead at a 20cm distance from the forehead.
 - 2) 오른 손바닥을 오른쪽에서 왼쪽으로 어깨 넓이만큼 흔들어 원점으로 돌아와 무효를 나타낸다.
- 2) Wave the right palm horizontally from right to left as widely as the shoulders and back to the starting position to invalidate the point(s) scored.
 - 위 사진 2-3번 수신호 후에는 기록석을 향해 “시간” 구령을 한 후 금지행위를 한 선수에게 벌칙 선언을 해야 하며, 벌칙 선언을 한 후 “계속” 구령을 하는 시점에서부터 경기 시간이 다시 시작된다.
 - After the signal, as shown in picture 2-3, give the verbal commend “Shi-gan” to the Recorder’s desk and declare the penalty to the pertinent contestant. Time shall be started again from the point of the declaration “Kye-sok” after giving the penalty.



19. 즉시비디오 판독요청 선언

19. Declaration of instant video review request

코치의 요청에 의해 주심은 즉시비디오 판독요청 선언을 한다. 이때 주심은 비디오판독관석을 바라보며 코치에게 전달 받은 카드를 머리 위로 올리면서 “청” 또는 “홍” “비디오리플레이” 구령을 한다.

At coach's request, the center referee shall declare an "instant video review request". Raise the right arm just above the head while holding a video review request card received from coach(s), then looking at the review jury's desk and give the verbal command "Chung" or "Hong" "Video Replay".

1-1



1-2



1-3



20. 즉시비디오 판독 후 득점 선언
20. Declaration of points after instant video review

비디오 판독 후 득점이 인정될 때 주심은 기록원석을 향해 오른손을 머리 높이까지 들고 “청” 또는 “홍” “일점” “이점” “삼점” 구령을 한다.

In the case of a point is granted after the video review, looking at recorder's desk, raise the right arm to the height of the head as shown in the pictures above, then give the verbal command “Chung” or “Hong” “Il-jeom”, “Eui-jeom”, “Sam-jeom”.

1-1



1-2



1-3



1-4



1-5



21. 즉시비디오 판독 후 득점 무효 선언
 21. Invalidation of points after instant video review

비디오 판독 후 득점이 무효로 인정될 때 주심은 기록원석을 향해 “청” 또는 “홍” “일점” “이점” “삼점” 구령 후 앞 (18.득점 무효 선언) 과 동일하게 수신호를 행한다.

In case of a point is invalidated after the video review, looking at recorder's desk, give the verbal command “Chung” or “Hong” “Il-jeom”, “Eui-jeom”, “Sam-jeom” then following same procedure as (18. Invalidation of points scored).

1-1



1-2



1-3



1-4



22. 즉시비디오 판독 후 “경고” 선언
22. Declaration of “Kyong-go” after instant video review

비디오 판독 후 “경고”가 인정될 때 주심은 (16.“경고” 선언) 과 동일하게 수신호를 행한다.
In the case of “Kyong-go” is granted after the video review, the center referee will follow same procedure as (16.Declaration of “Kyong-go”).

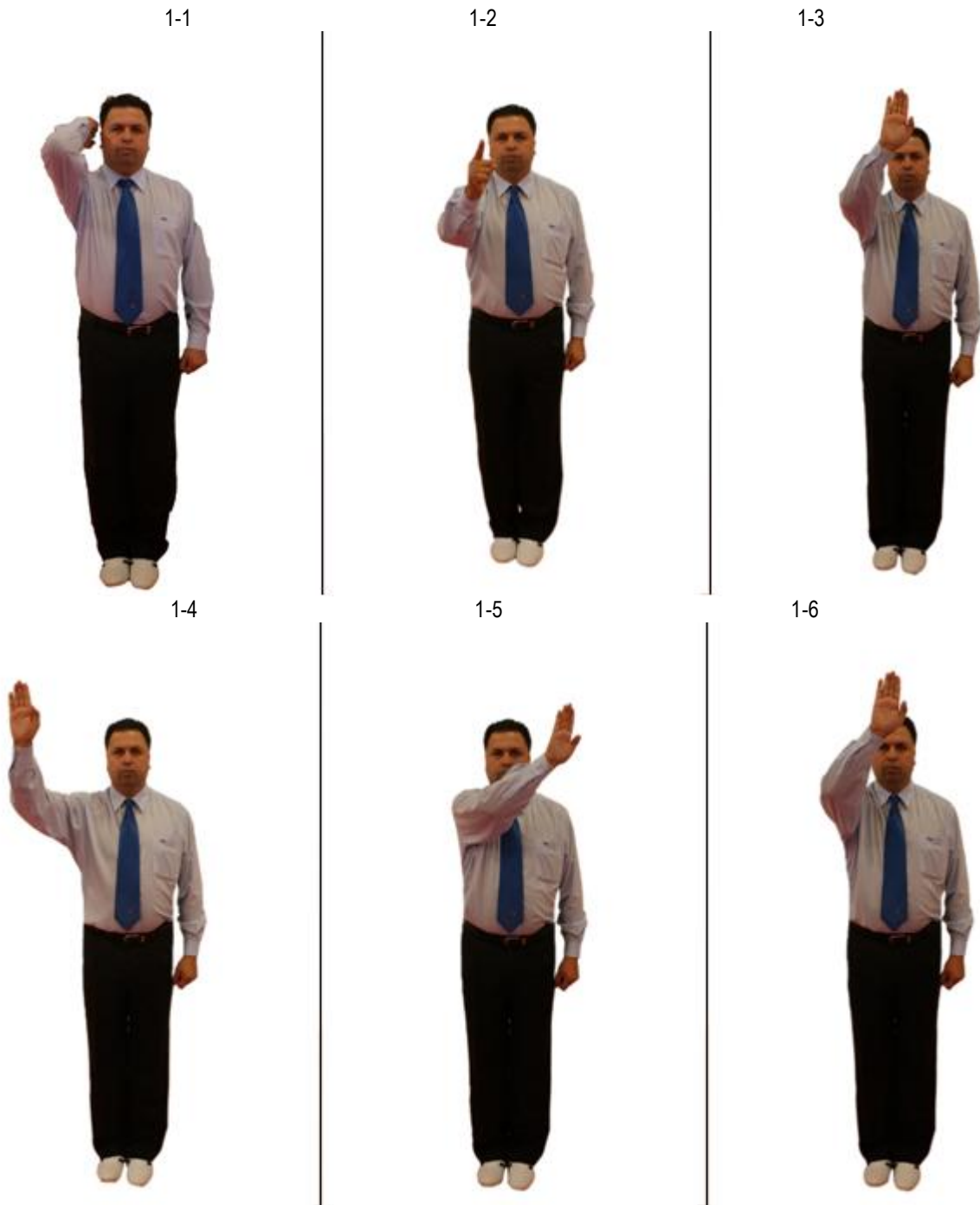

23. 즉시비디오 판독 후 “경고” 무효 선언
 23. Invalidation of “Kyong-go” after instant video review

비디오 판독 후 “경고” 가 무효로 인정될 때 주심은 기록원석을 향해 “청” 또는 “홍” “경고” 구령 후 (18.득점 무효 선언) 과 동일하게 수신호를 행한다.

In the case of “Kyong-go” is invalidated after the video review, looking at recorder’s desk, gives the verbal command “Chung” or “Hong” “Kyong-go” followed by the same procedure as (18. Invalidation of points scored).

1-1



1-2



1-3



1-4



24. 즉시비디오 판독 후 “감점” 선언
24. Declaration of “Gam-jeom” after instant video review

비디오 판독 후 “감점”이 인정될 때 주심은 (17.“감점” 선언) 과 동일하게 수신호를 행한다.
In the case of “Gam-jeom” is granted after the video review, the center referee will follow the same procedure as (17.Declaration of “Gam-jeom”).

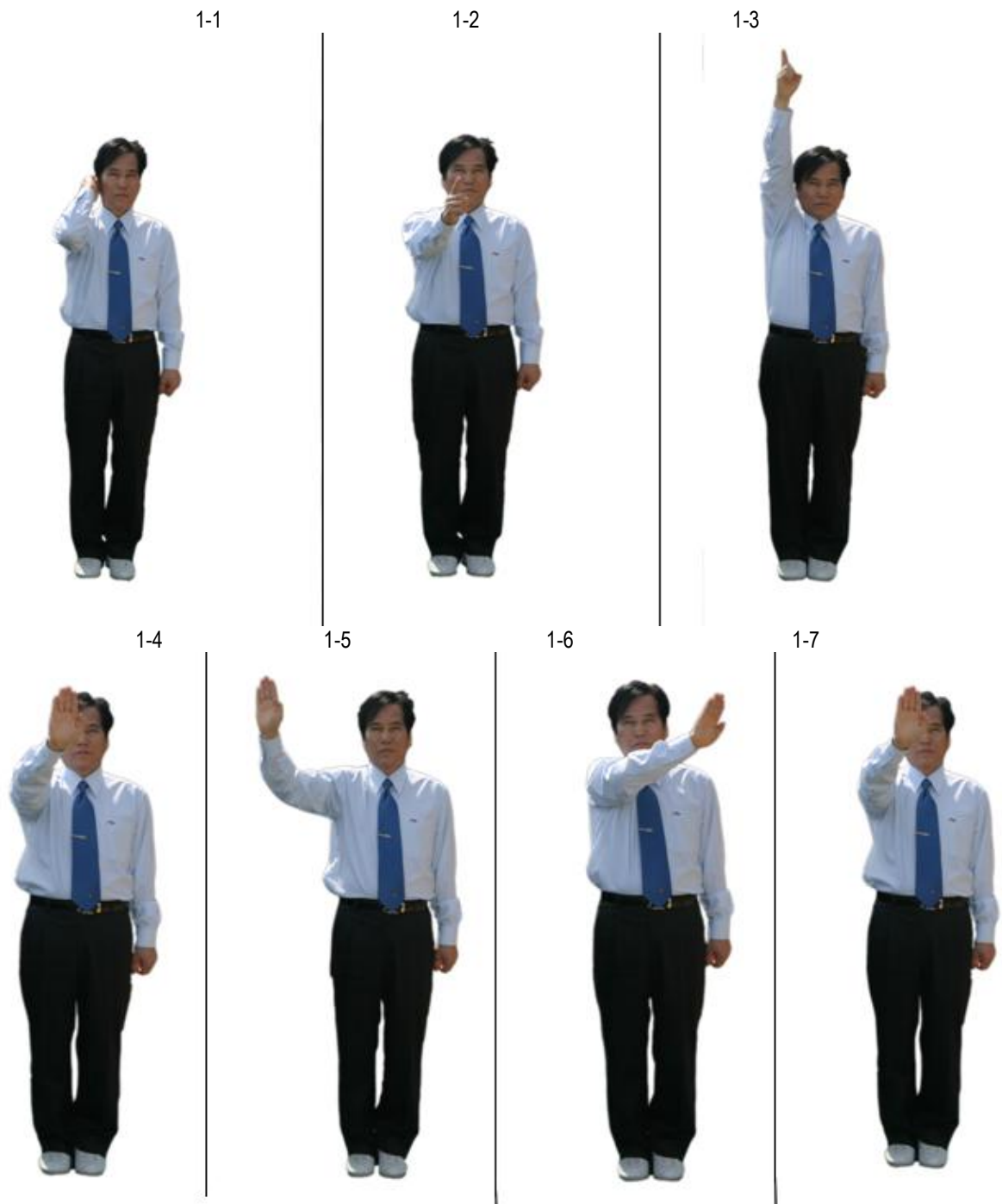

25. 즉시비디오 판독 후 “감점” 무효 선언
 25. Invalidation of “Gam-jeom” after instant video review

비디오 판독 후 “감점”이 무효로 인정될 때 주심은 기록원석을 향해 “청” 또는 “홍” “감점” 구령 후 (18.득점 무효 선언) 과 동일하게 수신호를 행한다.
 In the case of “Gam-jeom” is invalidated after the video review, looking at recorder’s desk give the verbal command “Chung” or “Hong” “Gam-jeom-go” followed by the same procedure as (18. Invalidation of points scored).



26. 코치의 즉시비디오 판독 요청 내용 인정
26. Acceptance of reason of coach(s)'s request for instant video review

주심은 해당 코치석으로 다가 가 공손하게 비디오판독요청카드를 코치에게 반납한다.
The center referee shall walk toward the coach's mark and return the video review request card to the coach politely.



27. 코치의 즉시비디오 판독 요청 내용 기각
27. Rejection of reason of coach(s)'s request for instant video review

주심은 코트 중앙으로 돌아와 비디오판독요청카드를 셔츠 주머니에 넣은 후 경기를 속행한다.
The center referee shall return to the referee's mark and keep the video replay request card in shirt's pocket then resume the match.